



JAHRBUCH 2019



# JAHRBUCH 2019

---

Fotos Achim Frank (2,38,39)  
Josefine Unterhauser (11,12,13)  
Dominik Reipka (28,29)  
Peter Lenzer (56,57)  
stauss processform gmbh (Titel,3,74,75,76,77,78,79,81,82,83)  
Alle weiteren Bilder wurden von Fural, Metalit, Dipling hergestellt bzw. von den Mitarbeiterinnen und Mitarbeitern von Fural, Metalit, Dipling zur Verfügung gestellt. Vielen Dank!

Druck Friedrich Druck & Medien GmbH  
bestätigt die Kompensation von Treibhausgasemissionen durch zusätzliche Klimaschutzprojekte.  
ClimatePartner-ID 11293-2003-1001



## Statistiken im Vergleich zum Vorjahr

### We are family!

Seit der ersten Jahreshälfte 2019 sind die **Fural Systeme in Metall GmbH** in Gmunden (Österreich), die **Metalit AG** in Büron (Schweiz) und die **Dipling Werk GmbH** in Frankfurt/Hungen (Deutschland) die starke, internationale Firmengruppe im Bereich Metalldecken.

Mit dieser internationalen Partnerschaft bündeln wir jahrzehntelange Erfahrung in Entwicklung und Produktion sowie das Verständnis für die jeweiligen regionalen Märkte.

Wir verstehen uns als Qualitätsführer bei Akustik- und Brandschutzdecken aus Metall sowie Streckmetalldecken und sind damit der erste Ansprechpartner für ästhetisch, technisch und logistisch anspruchsvolle Architektur- und Bauprojekte.

Lernmanagement	12.2018	12.2019
Anzahl der Einträge	555	509
davon z.B.:		
Ablauf gestört	37	21
Flüchtigkeitsfehler	10	4
Qualitätskontrolle	20	10
Lob und Anerkennung	56	73

### Unsere Werte als Unternehmen

<b>Zukunft</b>	Das Unternehmen wächst gesund
<b>Freude</b>	Wertschätzung von Mensch & Leistung
<b>Karriere</b>	Arbeitsplatz mit Perspektiven
<b>Image</b>	Bei uns wollen die Besten arbeiten
<b>Team</b>	Erfolg durch Kommunikation
<b>Privat</b>	Familie und Gesundheit haben Vorrang

### Entwicklung der Mitarbeiter

	12.2018	12.2019
<b>Werk Fural Gmunden AT</b>		
Produktion	84	76
Büro, Technik	47	46
Lehrlinge	5	3
Außendienst	14	14
<b>Werk Metalit Büron CH</b>		
Büro, Technik		20
Produktion		35
<b>Werk Prachatice CZ</b>		
	20	19
<b>Werk Dipling Hungen/Frankfurt DE</b>		
	31	27
<b>Gesamt</b>	<b>201</b>	<b>237</b>

### Unsere Werte in der Produktion

<b>Leistung</b>	Messbar, transparent, klare Ziele
<b>Qualität</b>	Qualität, Qualität, Qualität hat immer Vorrang
<b>Termin</b>	Unsere Stärke, rechtzeitig voraus sein
<b>Barcode</b>	Der Unterschied zum Wettbewerb in den nächsten drei Jahren
<b>Macher</b>	Gesucht, Dinge solange anpacken bis sie gelöst sind
<b>Gespräch</b>	Durch miteinander reden erfolgreicher sein (... nie übereinander reden)
<b>Loben</b>	Anfeuern, Leistung wertschätzen
<b>Störungen</b>	Sind Zeitfresser, minimieren die Leistung
<b>Lern-MM</b>	Dinge, die gut sind, aufschreiben und für Wiederholung sorgen
<b>Disziplin</b>	Basis für Erfolg, für Spitzenleistung notwendig
<b>Mittelmaß oder Top</b>	Jeder muss es selbst entscheiden

### Entwicklung der Produktion

	12.2018	12.2019
Jahresmenge Gmunden	672.870 m <sup>2</sup>	611.604 m <sup>2</sup>
Jahresmenge Hungen	128.820 m <sup>2</sup>	131.266 m <sup>2</sup>
Jahresmenge Büron		143.592 m <sup>2</sup>
Jahresmenge Prachatice		52.804 m <sup>2</sup>
<b>Gesamtmenge</b>	<b>801.690 m<sup>2</sup></b>	<b>939.266 m<sup>2</sup></b>
<b>Leistungsgrad:</b>		
Pulverbeschichtung	127	129
Lieferung taggenau	85,0 %	90,1%



## Weihnachtstagung in Hungen

17.-20.12.2018



Unter dem Motto „in Hungen heimisch werden“ ging die Weihnachtstagung 2018 über die Bühne. Nach einer unvergesslichen Anreise im Nachtzug wurden die Teilnehmer von Giuseppe mit Spiegeleiern zum Frühstück bekocht. Dann ging es drei Tage lang um Strategien, Weiterbildung, Produktionsthemen und Verbesserungen für unsere Kunden.

17.-20.12.2018

## Weihnachtstagung in Hungen

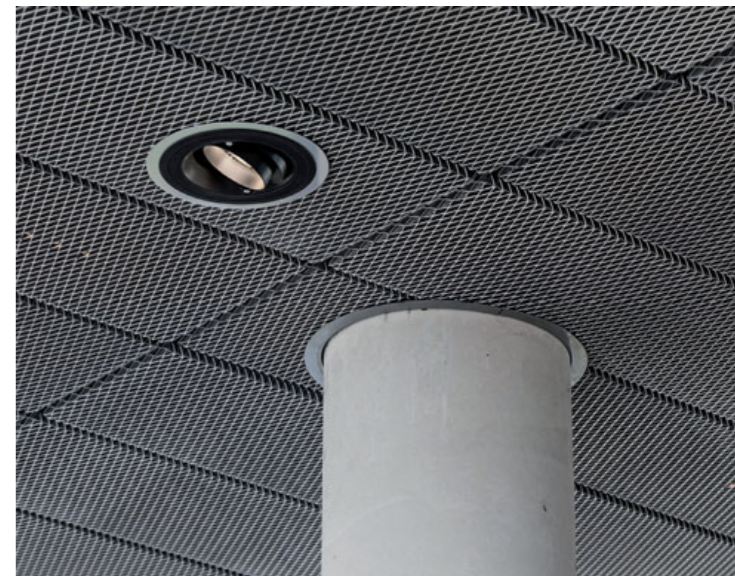
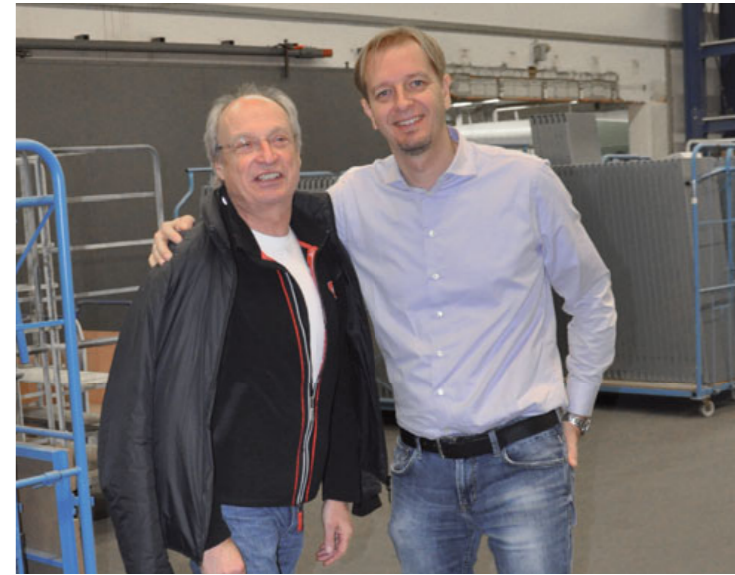



## Weihnachtsfeier Hungen

19.12.2018

Fural und Dipling feiern gemeinsam in Hungen. Neben gutem Essen und Trinken gab es auch wunderbare Reden - Team Benelux ist hier unerreichbar - und Mitarbeitererehrungen.



21.12.2018





## Aufbau und Briefing BAU Messe

14.-19.01.2019



Das absolute Highlight des Messejahres ist die BAU in München. Auch dieses Jahr ist es wieder gelungen den Stand in einen echten Hingucker zu verwandeln. Für gute Kundenbetreuung sorgte auch das Vorbereitungsseminar von Hr. Kienzle live vor Ort.

14.-19.01.2019

## BAU Messe München

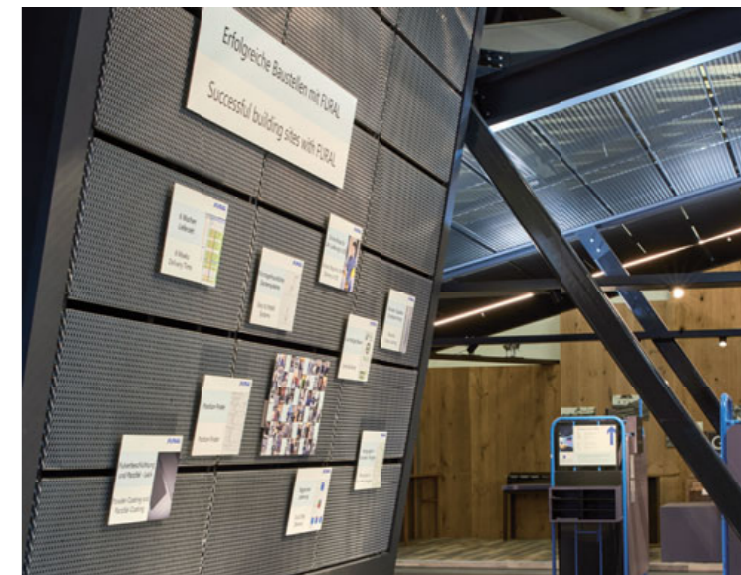



# BAU Messe München

14.-19.01.2019



Ein voller Erfolg war die Messe Bau in München. Insgesamt wurden 20% mehr Besucher begrüßt als im Jahr 2017. Ziel war es, die neue Produktlinie **Streckmetall** eindrucksvoll zu präsentieren. Auch die **Parzifal**-Beschichtung stieß auf viel positive Resonanz. Auch die neuen EPD's wurden im Rahmen der Messe Bau verliehen.

14.-19.01.2019

# BAU Messe München





## LOI von Fural und Metalit

22.01.2019



Die Zusammenarbeit von Fural und Metalit wird konkret, ein Letter of Interest wird unterschrieben. Die erste gemeinsame Infoveranstaltung in Büron findet in der Produktion statt.



24.01.2019

Gleichzeitig werden auch die Mitarbeiterinnen und Mitarbeiter an den anderen Standorten informiert. Eine aufregende Zeit liegt vor uns.

## Infoveranstaltung in Gmunden und Hungen





## Runde Geburtstage

01.2019

Runde Geburtstage werden bei Fural gebührend gefeiert. Wir gratulieren Heinz Harring zum 60er, Andreas Fürthauer und Almir Camdzija zum 40er.



29.01.2019

Ein Besuch bei Fural lohnt sich immer. Die Umgebung von Fural bietet ideale Möglichkeiten. Ob Abendessen im Brot&Wein Gmunden, eine Bootsfahrt am Traunsee oder der Wochenmarkt in Gmunden. Die aufregenden Erlebnisse bei Fural sorgen dafür, dass der Besuch in Gmunden lange in bester Erinnerung bleibt.



## Kundenbesuche





## Skiausflug

08.02.2019



Auch heuer genossen einige Mitarbeiterinnen und Mitarbeiter den Skitag von Fural und flitzten über die großartigen Pisten in Bad Gastein.



12.02.2019

## VOEST Linz Techniker-Lehrausflug

Die Voest ist einer der wichtigsten Stahllieferanten von Fural. Die Techniker von Fural wollten es genauer wissen und haben die Voestalpine Stahlwelten besucht.





## Umbauten und optische Instandhaltung GM

02.2019



Im Bereich der Produktion und Büro wurden einige Umbauten und Verbesserungen vorgenommen.

- > Neues Büro für 6 Personen im OG
- > Waschbecken im Bereich Pulverausgang
- > Löschkasten im Bereich Handpulverkabine
- > Ersatz der alten Druckluft-Kompressoren
- > Komplette Produktion jetzt mit LED-Beleuchtung

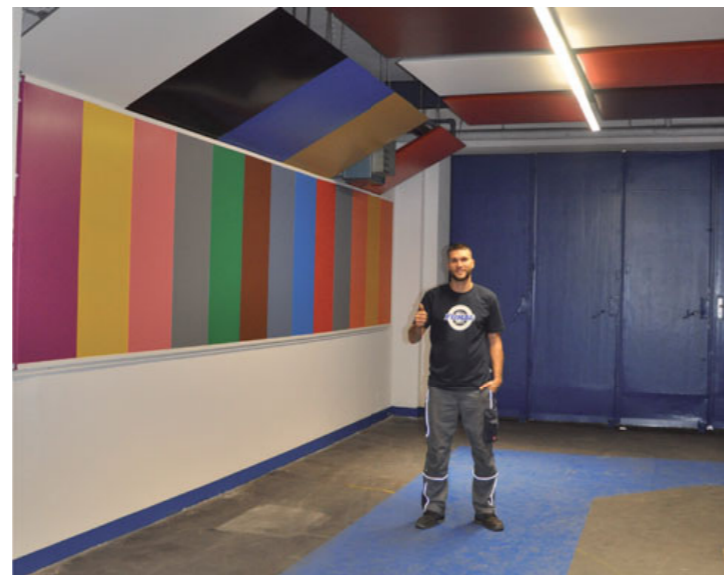

21.02.2019

## FeuerTrutz Nürnberg

Die FeuerTrutz in Nürnberg hat sich zu DER Fachmesse im vorbeugenden Brandschutz entwickelt. Fural ist seit Jahren mit dabei und präsentiert den anerkannten Status Quo bei abklappbaren Brandschutzdecken F30 / EI 30 bzw. F90 / EI 90.





## Ausstand Harald Jerabek

26.02.2019

Ein Fural - Haudegen geht in Pension. Als Abschiedsgeschenk erfüllen wir Harald Jerabek seinen langersehnten Wunsch - eine Zeppelin-Fahrt.

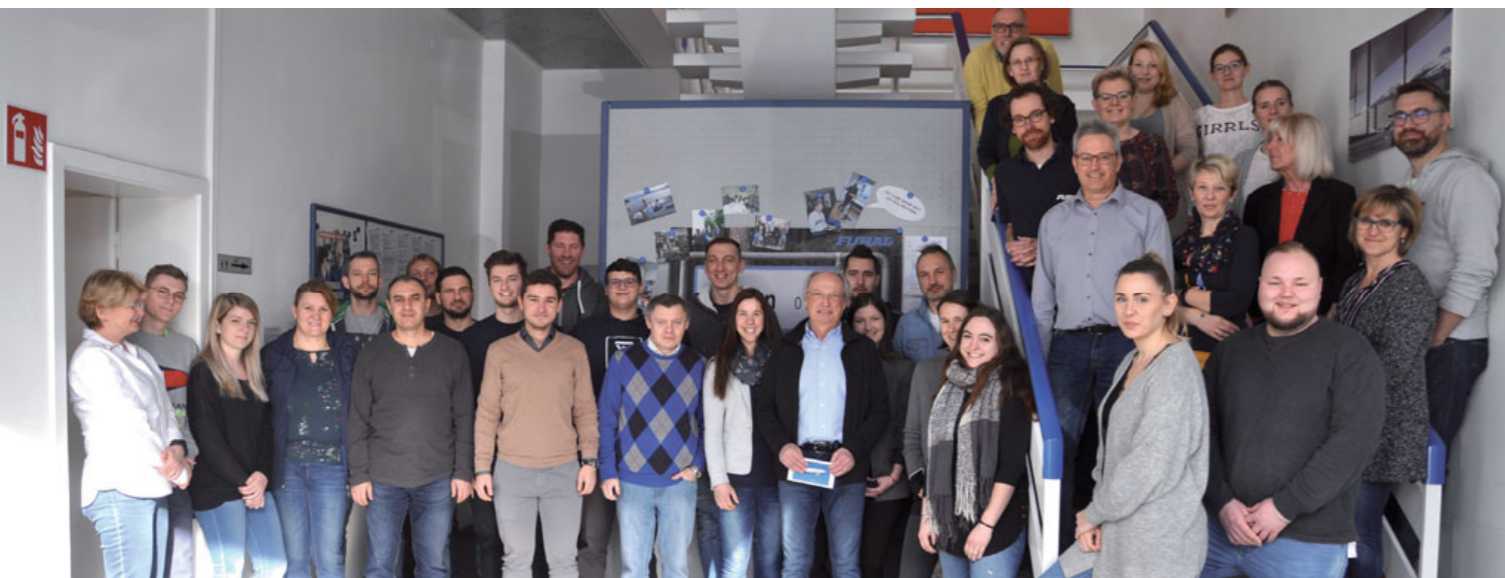

14.03.2019

## Brandschutzschulung Metalit in Gmunden

Das Vertriebsteam von Metalit wird in die Montage von Fural-Brandschutzdecken eingewiesen. Danke an Walter Staudinger für die professionelle Schulung.





## Messe Schulbau Dresden

24.03.2019



Metalldecken und Schulbau - das gehört zusammen. Die Messe Schulbau bietet hier einen optimalen Rahmen für Fachgespräche mit Architekten, Bauherren und Pädagogen.

26.03.2019

## Metalit ist offiziell Teil der Fural-Familie

Metalit ist nun offiziell Teil der Fural-Familie. Der Firmenname wird auf Metalit AG geändert. Die ehemaligen Verantwortungsträger Kurt Kappeler und Leo Galliker sowie die Mitarbeiterinnen und Mitarbeiter erhielten für ihre langjährigen Leistungen ein Geschenk, die neuen Geschäftsführer Martin Zimmermann und Giuseppe Bontà wurden vorgestellt.

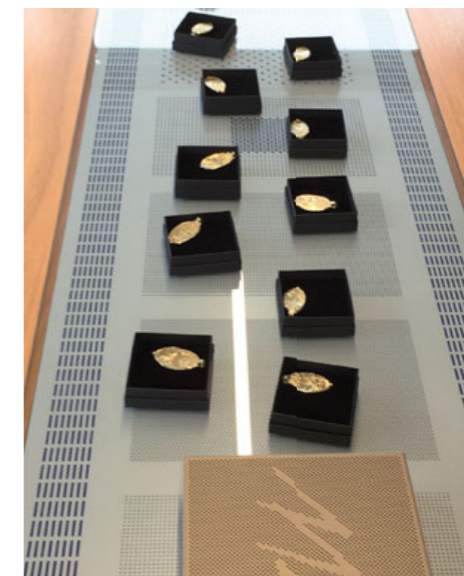



Gutes/Neues 1. Quartal 2019

Projekte 2019



**Erfolgreicher Brandtest in Gent - C-Bandraaster mit KLBF-Kassette**

Anforderung ist, dass die Decke 30 Minuten lang bei bis zu 900°C hängen bleiben muss - nach erfolgreichen 67 Minuten wurde der Test beendet.

Folgende Punkte waren wichtig:

- > Fural Nonius-Hänger für C-Bandraaster 100x30 mm aus Stahl 1,2 mm
- > Hängerabstand von 1.000 mm
- > Integrierte Leuchten ohne Schrauben und ohne Profile



**EPD'S übergeben**

Green Building wird im modernen Bauen immer wichtiger, viele Gebäude werden nach DGNB, LEED oder BREEAM zertifiziert. Als Hersteller muss man die Auswirkungen seines Produkts auf die Umwelt nachweisen können. Fural, Metalit und Dipling verfügen nun gemeinsam mit dem Verband TAIM über sogenannte EPD's (Umweltproduktdeklarationen).

Auf der Messe BAU 2019 wurden diese Deklarationen durch das IBU übergeben.



**Martin Zimmermann und Giuseppe Bontà werden Geschäftsführer der Metalit AG.**

Martin Zimmermann übernimmt die Verantwortung für den Bereich Produktion, Giuseppe Bontà zeichnet für den Vertrieb verantwortlich.

Beide blicken auf langjährige Erfahrung im Bereich der Metalldecken zurück.



→  
Barmherzige Brüder  
Graz



→  
Legero United Campus  
Graz



→  
Aéroport International de Genève (AIG)  
Genf



→  
Waldkrankenhaus Rudolf Elle  
Eisenberg



# Großprojekte 2019

## SKL - Städtisches Klinikum Lüneburg

Das Klinikum besticht durch neueste Technik und hohe Effizienz. Abklapp-Schiebedecken F0, F30 und F90 garantieren perfekte Raumakustik und höchste Sicherheit im Brandschutz, die integrierte LED Leuchte 481 sorgt für energieeffiziente Beleuchtung.

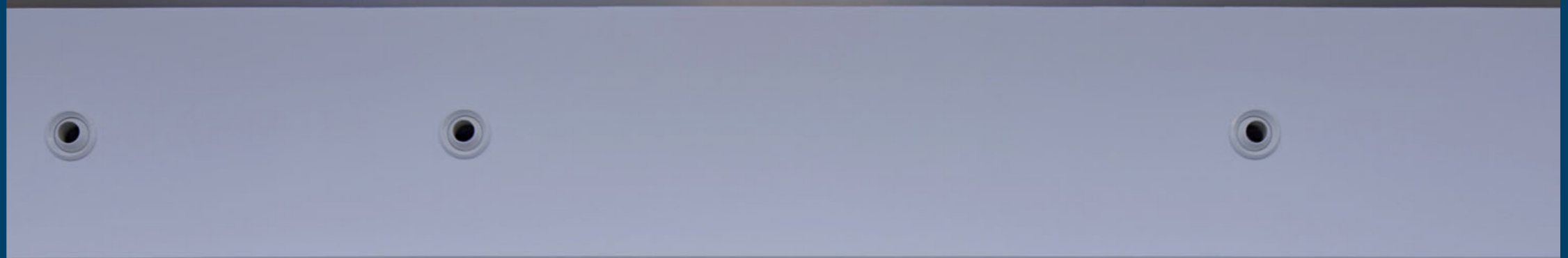



# Runde Geburtstage

04.2019



Unser langjähriger Projektleiter Marcin Bojdol feiert seinen 40er. Die Kolleginnen und Kollegen überraschen ihn mit einem Taucherlebnis ;-) Viel Spaß und danke für die gute Jause!



18.04.2019

# Fural Kick Off

Bei der traditionellen Kick Off Präsentation im Schloss Cumberland präsentieren die verschiedenen Abteilungen ihre Ziele für das kommende Jahr.





## Lauftraining mit Florian Reiter



05.2019

Gemeinsam mit dem Lauftrainer Florian Reiter bereitet sich eine Truppe Furaler auf den Business2Run in Gmunden vor.



16.05.2019

Der Spaß steht im Mittelpunkt beim Business2Run in Gmunden. Es wurden aber auch Top-Zeiten auf den 5 km gelaufen.

Christian Demmelhuber	18:55
Radek Hudec	19:17
Christoph Ebner	21:23
Miriam Dinstinger	21:43
Lucas Ortner	22:30

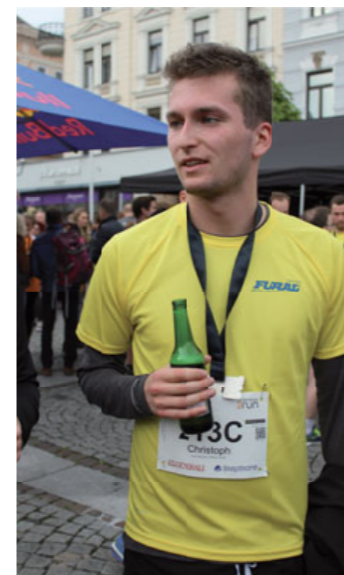
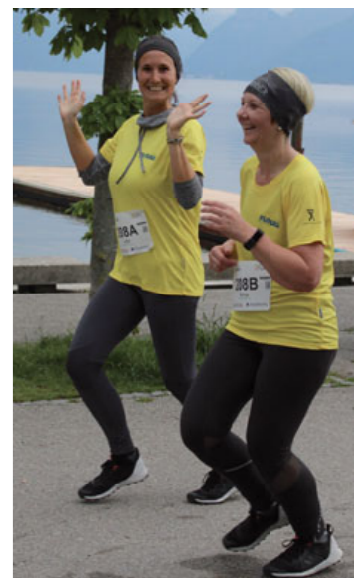



## Kundenbesuche

## 2. Quartal 2019



Hochwertige Fachgespräche, tiefe Einblicke in die Produktion - und eine gehörige Portion Spaß, daraus sind Kundenbesuche bei Fural gestrickt.



## Kundenbesuche

## 2. Quartal 2019



## Gutes/Neues 2. Quartal 2019

## Projekte 2019



### Neues Erscheinungsbild für Fural Metalit Dipling

Das verbindende Element der neuen, modern gesetzten Logos von Fural, Metalit und Dipling ist der Querstrich als Hinweis auf das Geschäftsfeld Metalldecken.

Die Bildmarke A unterstützt die Logos; es ist eine Kombination aus Decke und Stehleiter.

Als neue, gemeinsame Schrift wurde die Schriftart DIN Pro ausgewählt. Danke an das Team um Prof. Kilian Stauss und Samantha Mariuzzi von stauss processform.



### Prüfung für erdbebensichere Systeme in der Schweiz bestanden

Die Brandschutzdeckensysteme EI 30, EI 60 und das Einhängesystem KLH-H28 wurden auf Erdbbensicherheit geprüft. Die Prüfung deckt Extremereignisse für anspruchsvolle Gebäudeklassen ab. Die Systeme sind so konzipiert, dass die einzelnen Deckenelemente nicht verschoben oder ausgehoben werden können.

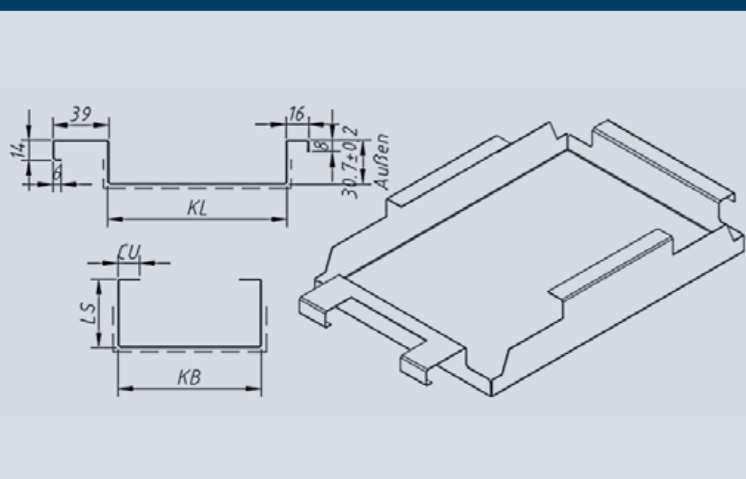

### P-Kantung für stirnseitiges Abklappen

Team Benelux hat für den französischen Markt eine neue stirnseitige Abklappmöglichkeit für Bänderkassetten ohne DOOR-Bügel entwickelt.

Ermöglicht wird dies durch eine stirnseitige Sonderkantung auf dem Föttomat. Die Biegebalken wurden entsprechend angepasst.

Bezeichnung KLBP → Die stirnseitige Abkantung hat eine P-Form

→  
QBC Quartier Belvedere Central  
Wien



→  
Universitätsklinikum  
Augsburg



→  
European Medicines Agency  
Amsterdam



→  
Portalklinik  
München





## Großprojekte 2019 Klinikum Mainkofen

Die verbauten Brandschutzdecken F30 im Klinikum sind zusätzlich mit Kühlmäandern ausgestattet. Die Decken sorgen somit mit Schallabsorption und Raumtemperierung für optimale Bedingungen für Patient und Personal.

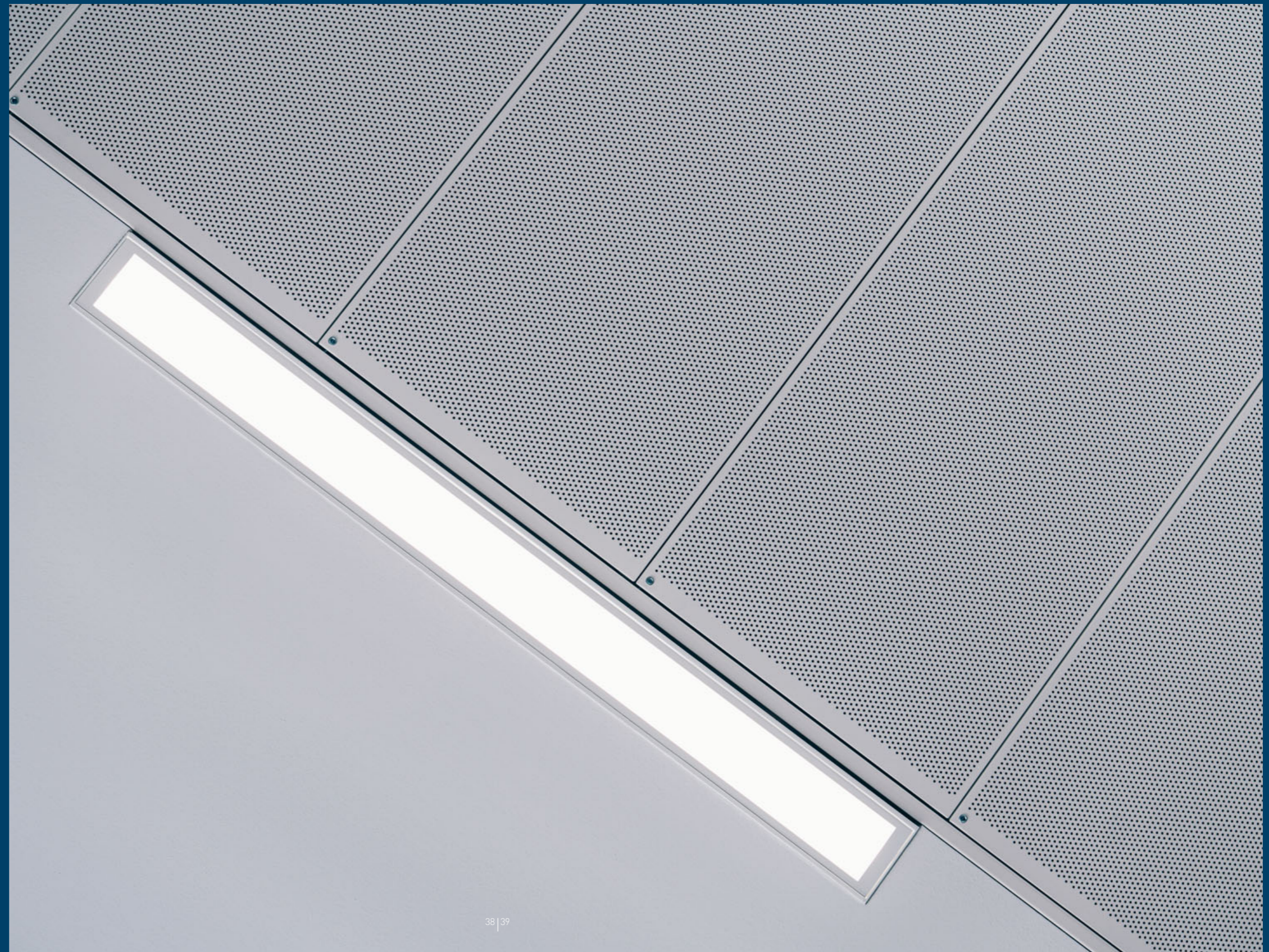
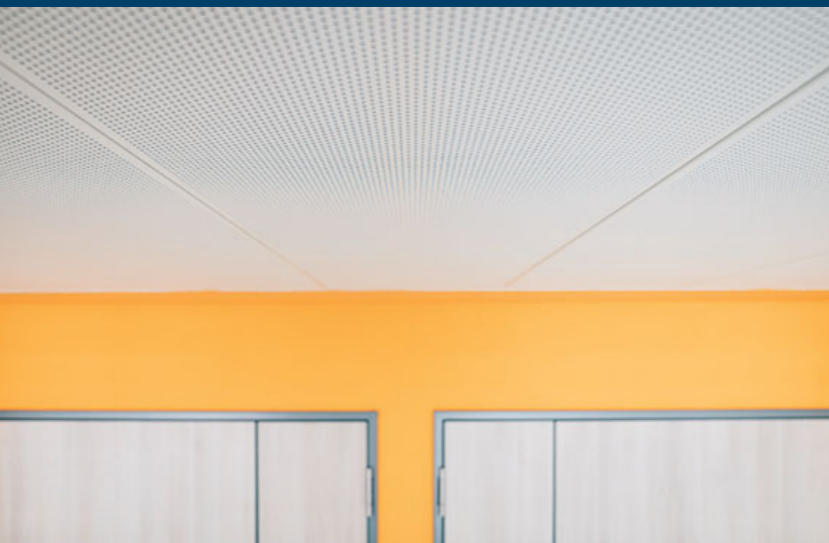



# Investitionen bei Metalit



### Entsorgung von Altmaschinen

Einer der ersten Schritte nach dem Zusammenschluss mit der Fural-Familie war der Abbau diverser Altmaschinen. Entsorgt wurden Anlagen wie eine Wasserstrahlschneidemaschine, Excenter-Pressen, alte Perforierwerkzeuge und alte Abkantpressen. Somit wurde wertvoller Raum für eine Verbesserung der Produktionsabläufe geschaffen.

### Einführung Produktionsplanung OBX

Auch im Bereich EDV wurde investiert. Die Produktionsplanung läuft wie auch an den anderen Produktionsstandorten nun vollständig über die ERP-Software OBX.

In Bereich Kalkulation und Vertrieb wurde das CRM-System CAS GenesisWorld eingeführt.

Eine Herausforderung für das Team in Büren, die mit Bravour bewältigt wurde.

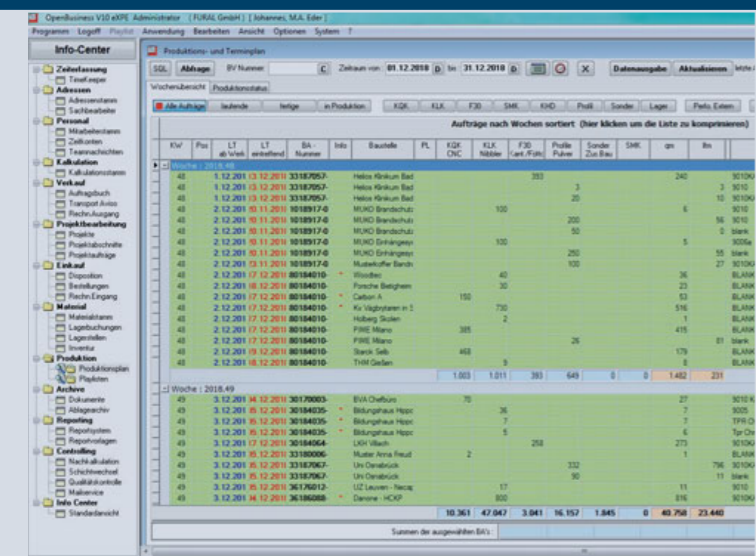

### Einführung Regallagersystem

Durch die Umstellung der Lagerhaltung von reiner Bodenlagerung auf Regallagerung kann die vorhandene Bodenflächen wesentlich effizienter genutzt werden. Vormaterial, Halbfertige und fertige Produkte können nun optimal organisiert werden.

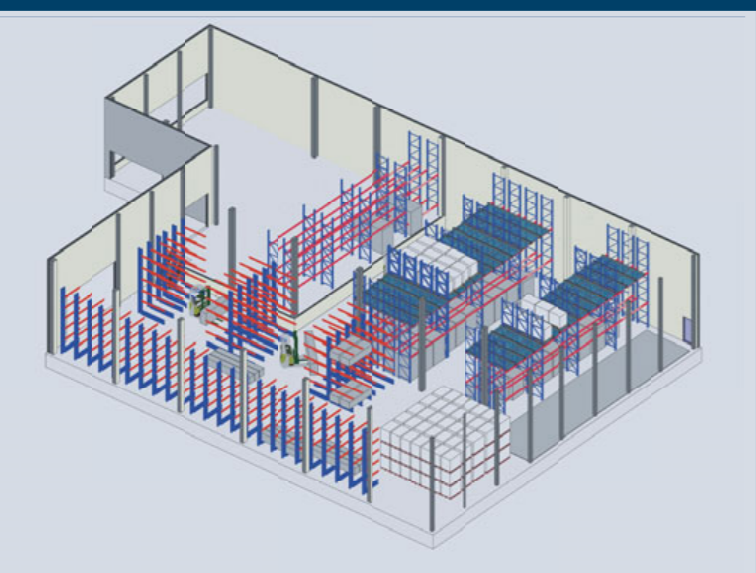

# Investitionen bei Dipling

### Neugestaltung der Aufenthaltsräume

Die Aufenthaltsräume und Büros am Standort Hungen wurden komplett saniert. In Zusammenarbeit mit Architekt Markus Frank wurde ein Konzept umgesetzt, das den Standort Hungen zu einem attraktiven Arbeitsplatz macht.



### Umbau Büro- und Besprechungsräume

Die Büro- und Besprechungsräume in Hungen zeichnen sich durch moderne Standarts bei der Raumgestaltung und Möblierung aus. Moderne Technik wie ein Videokonferenzsystem erleichtern die länderübergreifende Zusammenarbeit.



### Sanierung Dach im Produktionsbereich

Im Bereich der Produktion am Standort Hungen wurde das bestehende Dach komplett saniert. Das Produktionsgebäude ist somit wieder am neuesten Stand.





## Bootstaufe 2019



## 05.06.2019

Bei einem gemütlichen Grillfest und herrlichem Wetter wurde das Fural-Boot am Frauschersteg eingeweiht. Danke an das Team „Polen“ für die Organisation und die leckere Grillerei.



## 03.07.2019

Grillen können auch die Schweizer gut. Der Müliweiher in Büron ist ein optimaler Platz dafür.





## Grillen in Hungen und Schokoladentest

17.07.2019



Und auch die Hungen trinken gerne ein Bierchen - beim gemütlichen Grillen. Außerdem wurde die Schokolade für die Weihnachtsgeschenke verkostet.

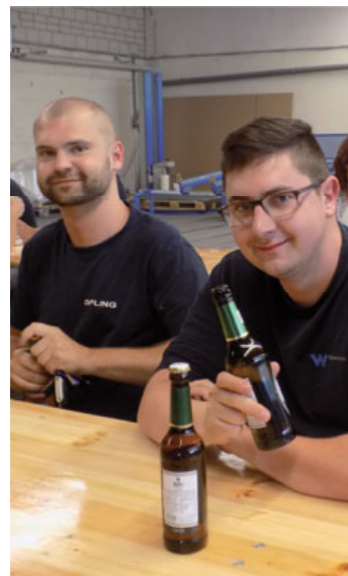

29.08.2019

## Anlieferung Trumpf 5000 bei Metalit

Metalit in Büron bekommt zwei Trumpf TruPunch 5000.

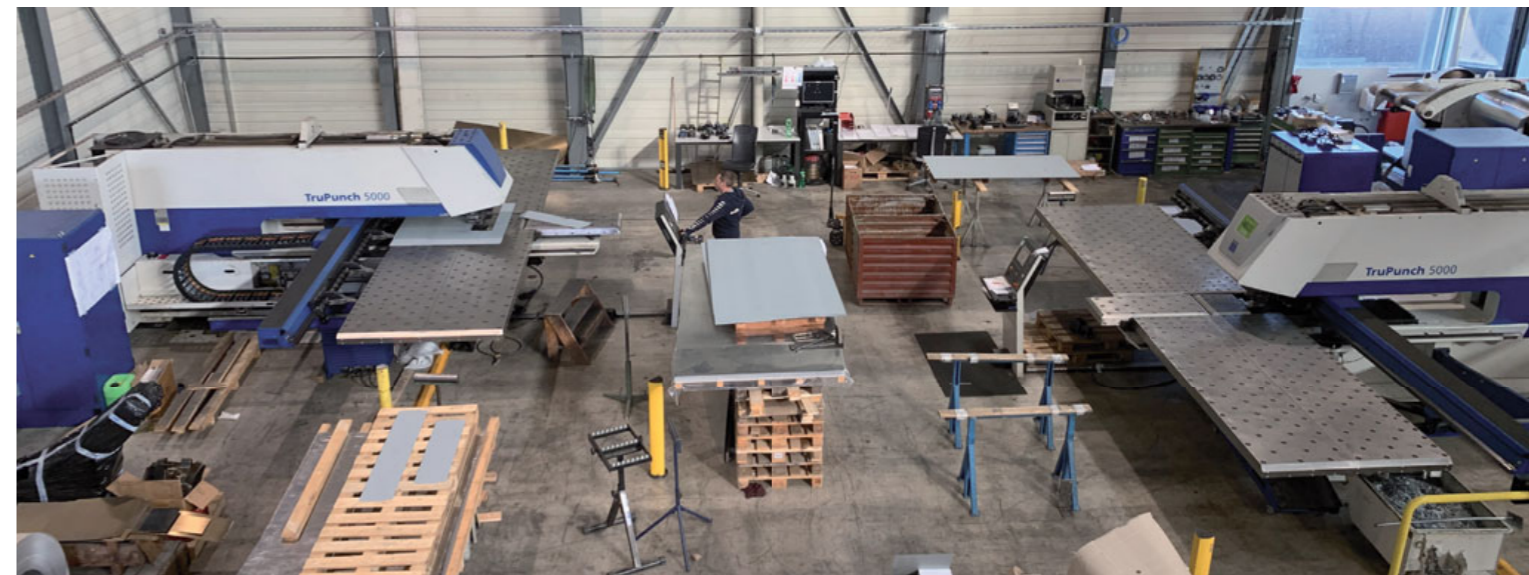



## Verabschiedung Hiesmair Gitti

05.09.2019

Bei absolutem Traumwetter wird die ehemalige Leiterin der Buchhaltung Gitti Hiesmair in den Ruhestand verabschiedet. Wir wünschen ihr nur das Beste!



07.09.2019

Laufen für den guten Zweck. Die Initiative Kakihe sammelt Geld für den Brunnenbau in Kambodscha.





## Vorstellung neues CI/CD in Hungen

09.09.2019



Das neue Corporate Design wird der Mannschaft in Hungen vorgestellt. Bei einem leckeren Spanferkel wird auch die neue Arbeitskleidung verteilt.

10.09.2019

## Vertriebstagung Hungen

Bei einer Vertriebstagung wird das neue Erscheinungsbild dem Vertrieb präsentiert.

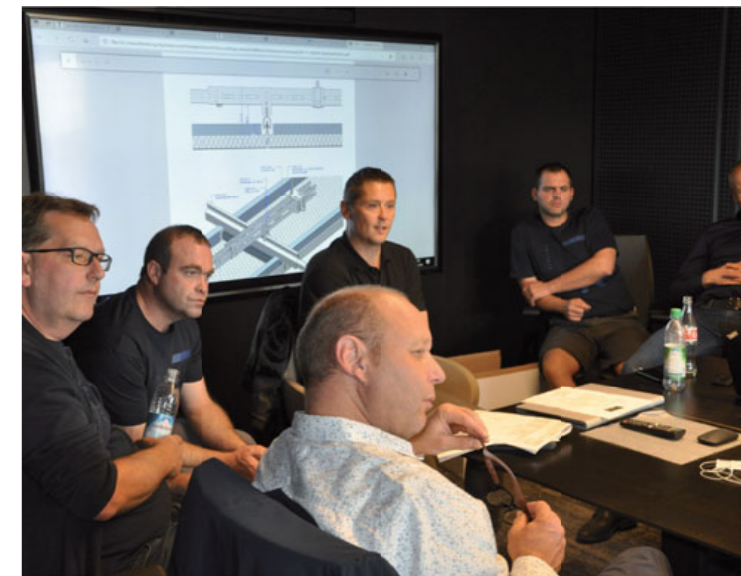



## Trockenbau Forum Berlin

19.9.2019



Das Trockenbau-Forum in Berlin gilt als DER Branchentreff. Im würdigen Ambiente des Kino Kosmos präsentieren wir uns der Branche - viele gute Gespräche wurden geführt.



Zum Messevideo QR-Code scannen



09.2019

## Geburtstage, Babys und Käsefondue

Fondue gibt es in der Schweiz, Kuchen in Gmund. Alle haben wohl etwas zu feiern.  
 - Verabschiedung Radeck Hudec aus Büron  
 - 40er Johannes Eder  
 - Gratulation an Enis Rasiti zu seiner Tochter  
 - Verabschiedung Claudia Kaltenböck und Lisa Mairländer





## Azubi Kick off

23.09.2019



Über 100 Lehrlinge waren beim Azubi-Kick Off in Gmunden auf Besuch. Die spannenden Einblicke in die Welt der Metaldecken-Fertigung faszinierte die jungen Leute.



## 3. Quartal 2019

Auch die Messeauftritte wurden überarbeitet. Das neue Erscheinungsbild funktioniert. Metalit machte die Feuertaufe am Krankenhauskongress in Zürich, Fural war beim Lehrlingstag in der HTL Baden bzw. bei der FSE Brandschutzmesse in Wels.





# Gutes/Neues 3. Quartal 2019

# Projekte 2019



### Zwei Verladerampen bei Fural

Das Versandbüro ist in einen neuen, außen an die Lagerhallen angebauten Container umgezogen. Dadurch ist es möglich, dass zwei LKW gleichzeitig an der Verladerampe beladen werden können. Dies ist besonders am Wochenende ein Vorteil - Großaufträge können direkt auf den LKW verladen werden. Danke an Martin Baumgartner für die Idee.

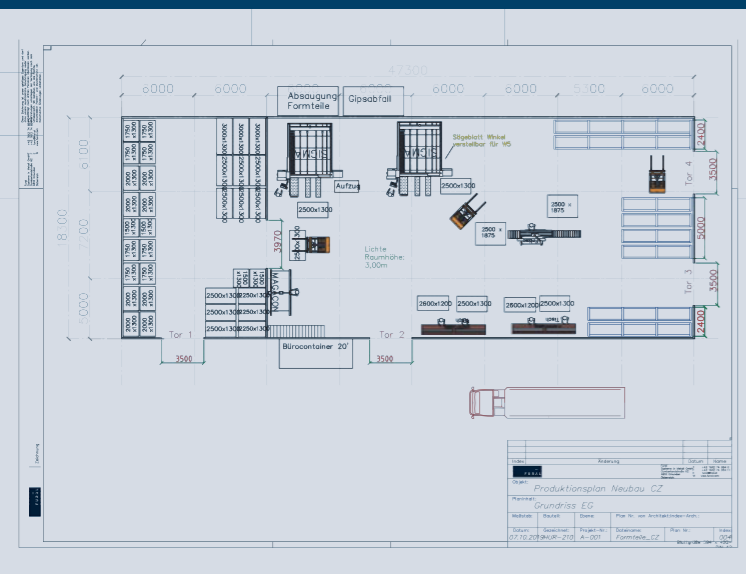

### Planung Erweiterungsbau Fural Bohemia

Um für die steigenden Produktionsmengen gerüstet zu sein, ist die Erweiterung der Produktionsflächen am Standort Prachatice notwendig. Ein passendes Grundstück wurde erworben, die Planung des Gebäudes sowie des Maschinenparks vorangetrieben.



### Neuer Projektleiter für Deutschland Süd

Matthias Mayer übernimmt das Gebiet Deutschland Süd und ist für Herbert Brunmeier zuständig. Er agiert unter der Projektleiternummer 46. Wir wünschen ihm viel Erfolg und viel Spaß bei seinen neuen Aufgaben!



→  
Basisweg 10 - EDGE Amsterdam West  
Amsterdam



→  
Klinikum Stuttgart - Katharinenhospital  
Stuttgart



→  
Landeskrankenhaus  
Hall in Tirol



→  
Haus Adeline-Favre  
Winterthur



# Großprojekte 2019 Corda Campus Hasselt

Das Besondere liegt im Verborgenen. Sowohl Bandraster als auch Querraster sind mit Lochstanzungen versehen, mit deren Hilfe konnten die Elemente schnell und einfach montiert werden. Optisch überzeugt die Bandrasterdecke mit einem perfekt ausgerichteten Fugenbild.

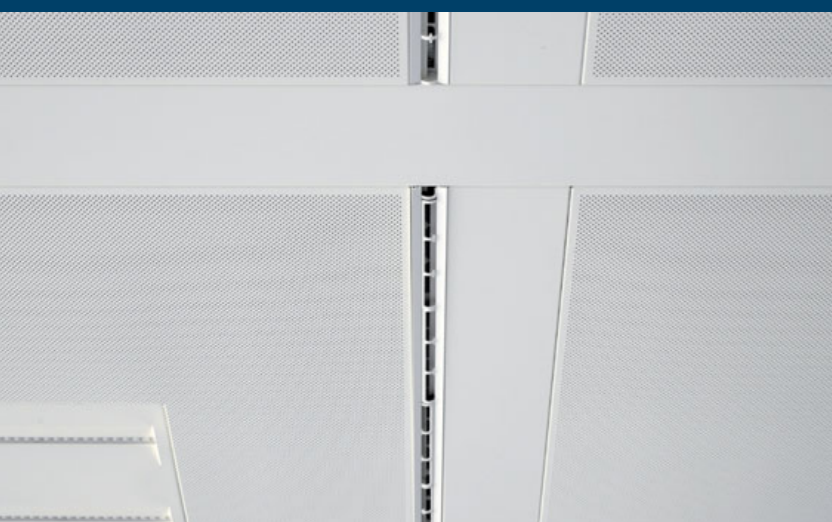
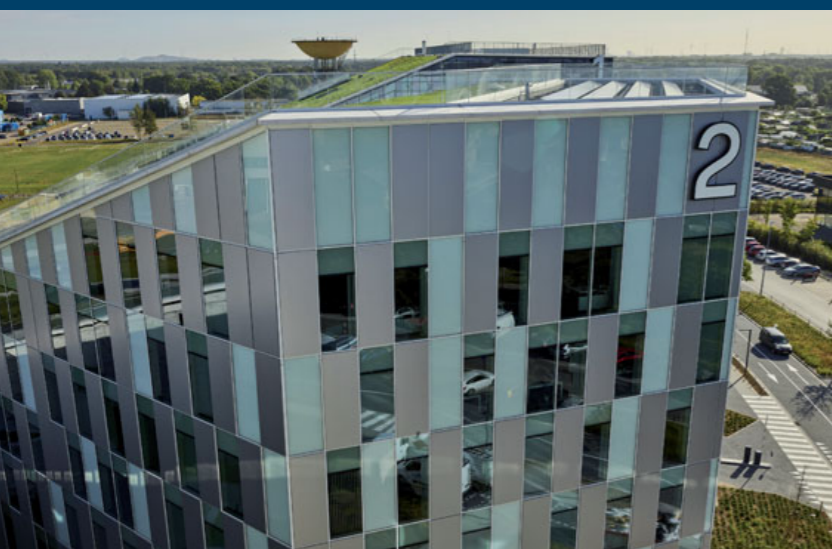
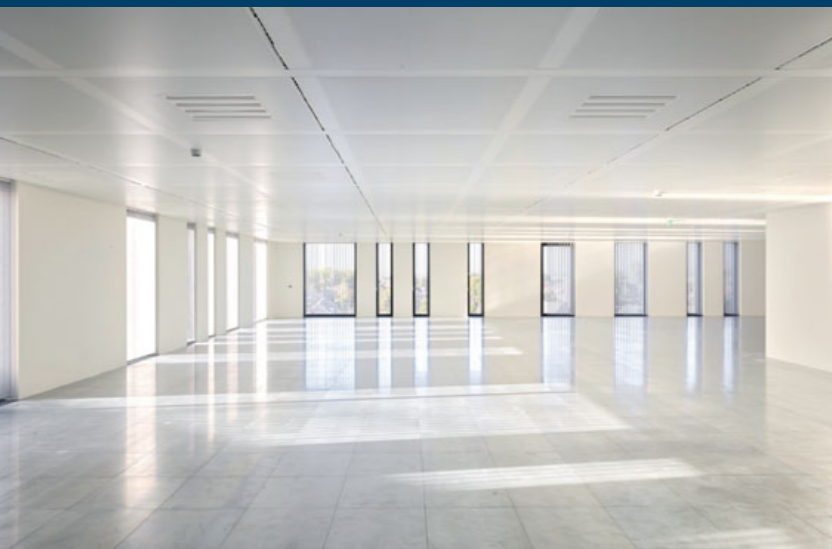



## Oktoberfest München

04.10.2019



Auch 2019 lud Fural zum Münchner Oktoberfest ein. Im Hacker Festzelt wurde gemeinsam auf gute Zusammenarbeit und erfolgreiche abgeschlossene, sowie auf zukünftige tolle Projekte angestoßen.



15.10.2019

## Präsentation neue Arbeitskleidung Metalit

Die neue Arbeitskleidung wird in Büron präsentiert. Damit es nicht zu trocken wird, gibt es Spanferkel und Bier dazu.





## Trommelworkshop in Gmunden

23.10.2019



„Mal den Kopf freikriegen“ - Trommeln ist da eine ausgezeichnete Methode. Danke an das Team EDV für die Organisation dieses besonderen „Schönes Salzkammergut erleben“.



10.2019

## Schraubroboter „Harald 1“ in CZ

Der erste Schraubroboter von Fural geht in Betrieb. „Harald 1“ ist Profi im verschrauben von Brandschutzkassetten. Das Team in Prachatice ist begeistert.





## Anlieferung Salvagnini HPT in Büron

29.10.2019

Metalit bekommt eine Salvagnini HPT. Die neue, voll-automatische Kantanlage macht sich gut in der Produktion. Die Maschine sorgt für einen effizienten Produktionsprozess und perfekt gekantete Metalldecken.



05.11.2019

Vertriebstagung in Gmunden - neue Entwicklungen im Bereich Deckensegel werden diskutiert, sowie die neue Arbeitskleidung vorgestellt. Und die Firma Ludwig Leuchten bedankt sich für die jahrelange gute Zusammenarbeit mit einer Fischjause. Danke dafür!

## Vertriebstagung und Fischjause GM





## Fischjause in Prachatice

13.11.2019



Auch das Team in Prachati-  
ce wird mit einer Fischjau-  
se von der Firma Ludwig  
Leuchten belohnt.



21.11.2019

## Besuch Berufsschule Vilshofen

Die Schüler der Berufs-  
schule Vilshofen, Fachbe-  
reich Ausbautechnik besu-  
chen Fural.





## Präsentation neue Arbeitskleidung CZ

26.11.2019



Bei einem Spanferkel wird die neue Arbeitskleidung am Standort Prachatice ausgeteilt. Und der Schraubroboter „Harald 1“ arbeitet fleißig.

## Schraubroboter Harald 1 im Einsatz

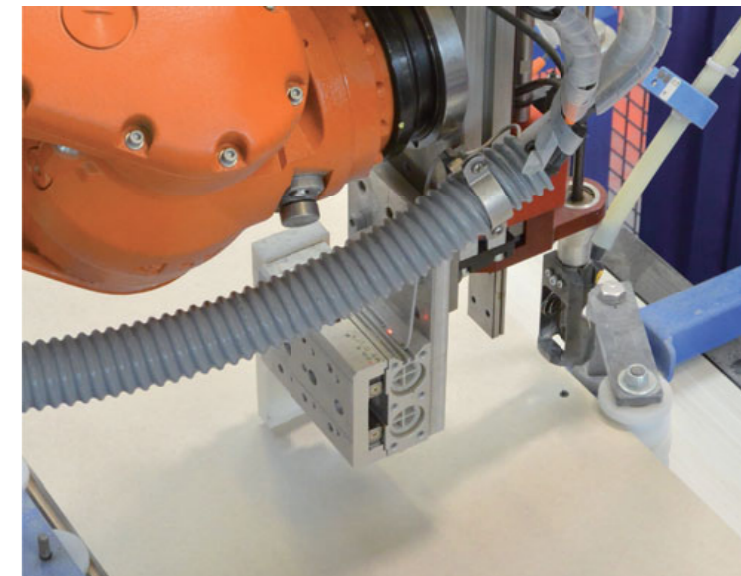
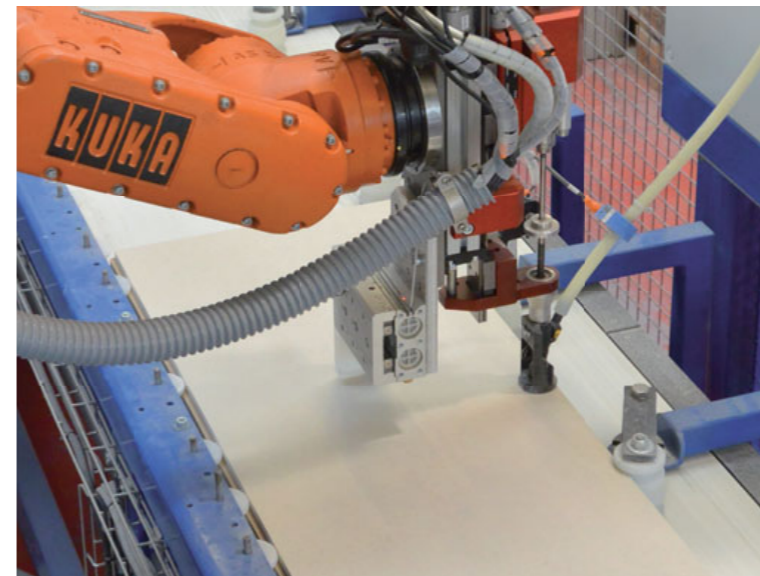
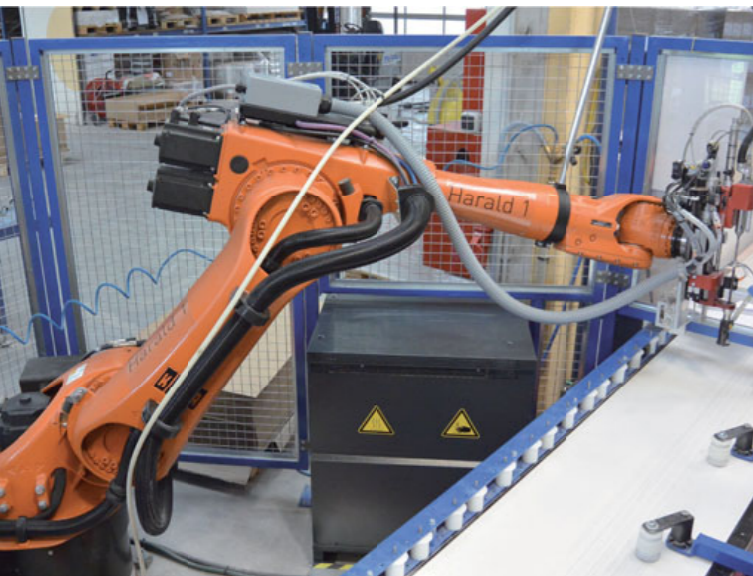
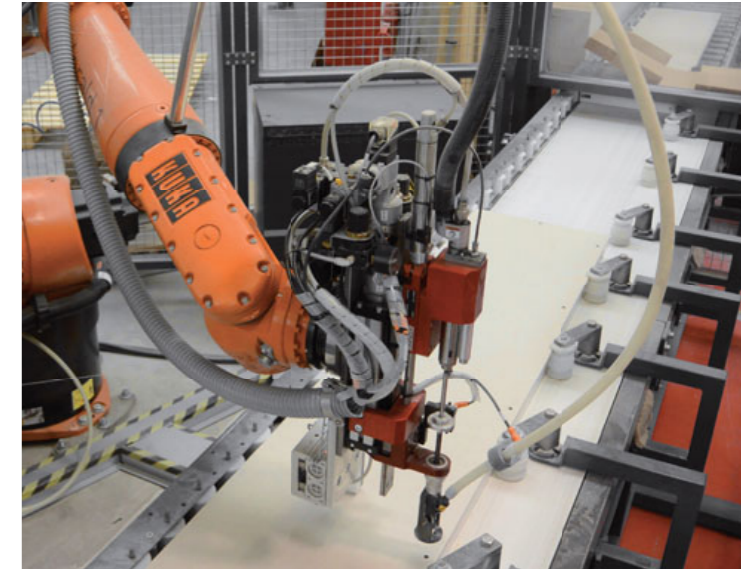
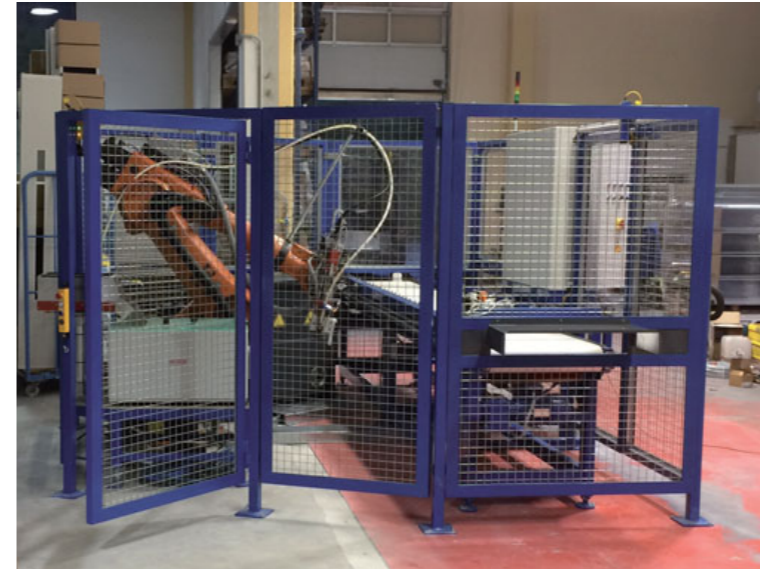



## Weinseminar Jungtechniker

29.11.2019



Gute Manieren und guter Wein gehören zusammen. Rike Staudinger vom „Tangelberg“ ist Profi in beiden Bereichen und bringt unsere jungen Techniker auf den neuesten Stand. Und nebenbei wurde der Wein für die Bar in der Fural Zukunftswerkstatt ausgesucht.



18.-19.12.2019

## Weihnachtstagung

Fural Metalit Dipling - Am Ende des Jahres wurde gemeinsam auf ein erfolgreiches Jahr zurück geblickt. Der Vertrieb und die Nachwuchskräfte wurden mit Seminaren und Kick Off Veranstaltungen für einen erfolgreichen Start in das neue Jahr 2020 vorbereitet.





# Internationale Werkstatt-Weihnacht

20.12.2019



20.12.2019

# Internationale Werkstatt-Weihnacht

Schnapskuh, feuerspuckende Metallgitarre, Stangenbar, Schokobrunnen, Käsefondue, Bieranstich und ... - die Party des Jahres war definitiv die Werkstatt-Weihnacht von Fural Metalit Dippling in Gmunden. So viele Highlights wie noch nie zuvor ergaben eine Weihnachtsfeier, die keiner so schnell wieder vergessen wird.





Gutes/Neues 4. Quartal 2019

Projekte 2019

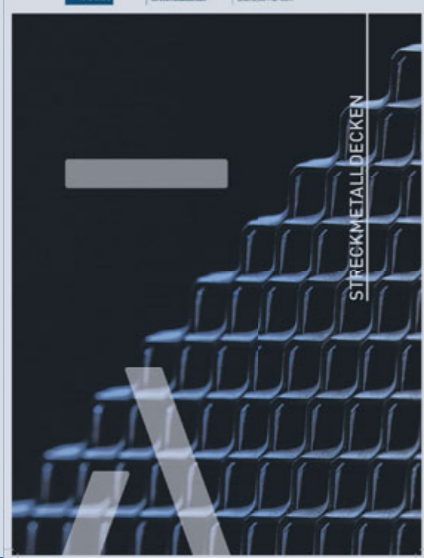

**Broschüre Streckmetalldecken im neuen Design**

Der neue Folder Streckmetalldecken bietet Planern und Bauherren einen tollen Überblick über die vielfältigen Möglichkeiten mit Streckmetalldecken.

Zudem zeigen wir Highlight-Projekte, die mit unseren Deckensystemen umgesetzt wurden. Die Broschüre ist sowohl für Metalit als auch Fural erhältlich.

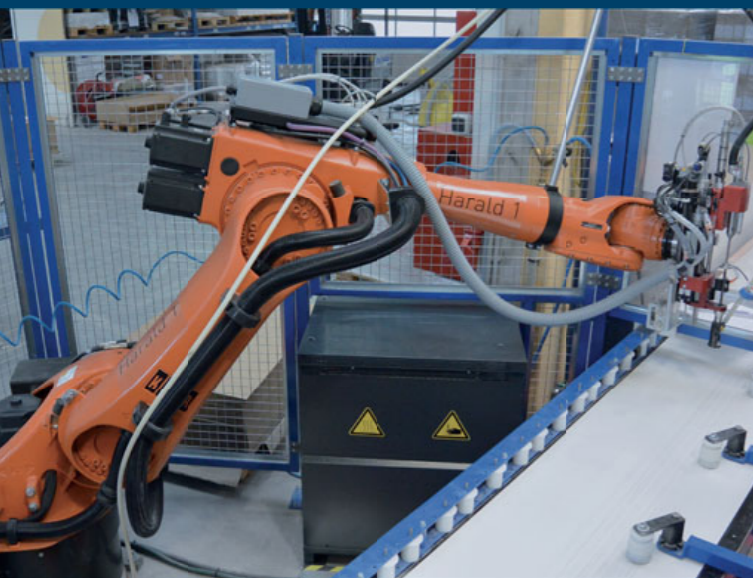

**Erster Roboter geht in Betrieb**

Im Werk Prachatice ist der erste Schraubroboter von Fural in Betrieb gegangen. „Harald 1“ ist Profi beim Verschrauben von Brandschutzkassetten. Danke an Harald Winterauer, Martin Arbeitshuber, Thomas Mühlegger und ihr Team für die gute Arbeit.



**Musterkoffer Streckmetall und Brandschutz im neuen Design**

Die Musterkoffer sind ein wesentlicher Bestandteil des Vertriebs-Erfolgs von Fural. Die neuen Musterkoffer bestehen aus einem unbedruckten Rohkarton, das Innenleben wird je nach System, Sprache und Marke angepasst.



→  
Biologiezentrum Universität  
St. Marx, Wien



→  
BMW Austria GmbH  
Salzburg



→  
UP!  
Berlin



→  
Urban Garden  
Lyon



# Produktion



# Produktion

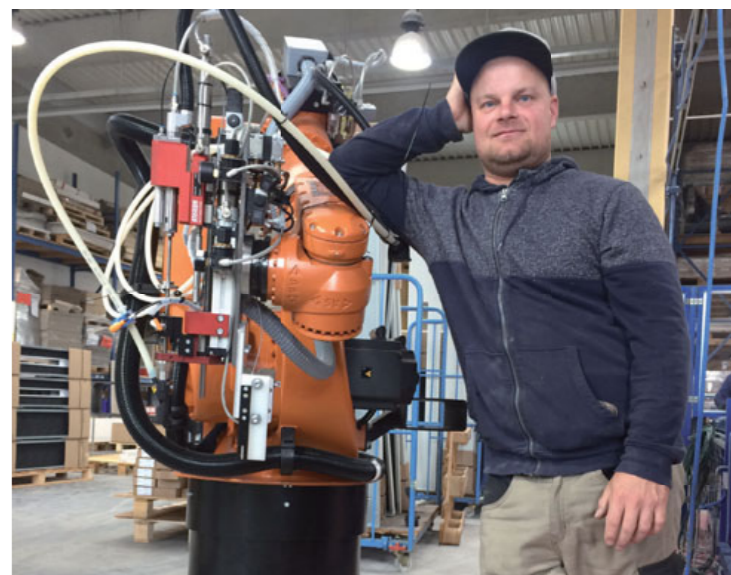
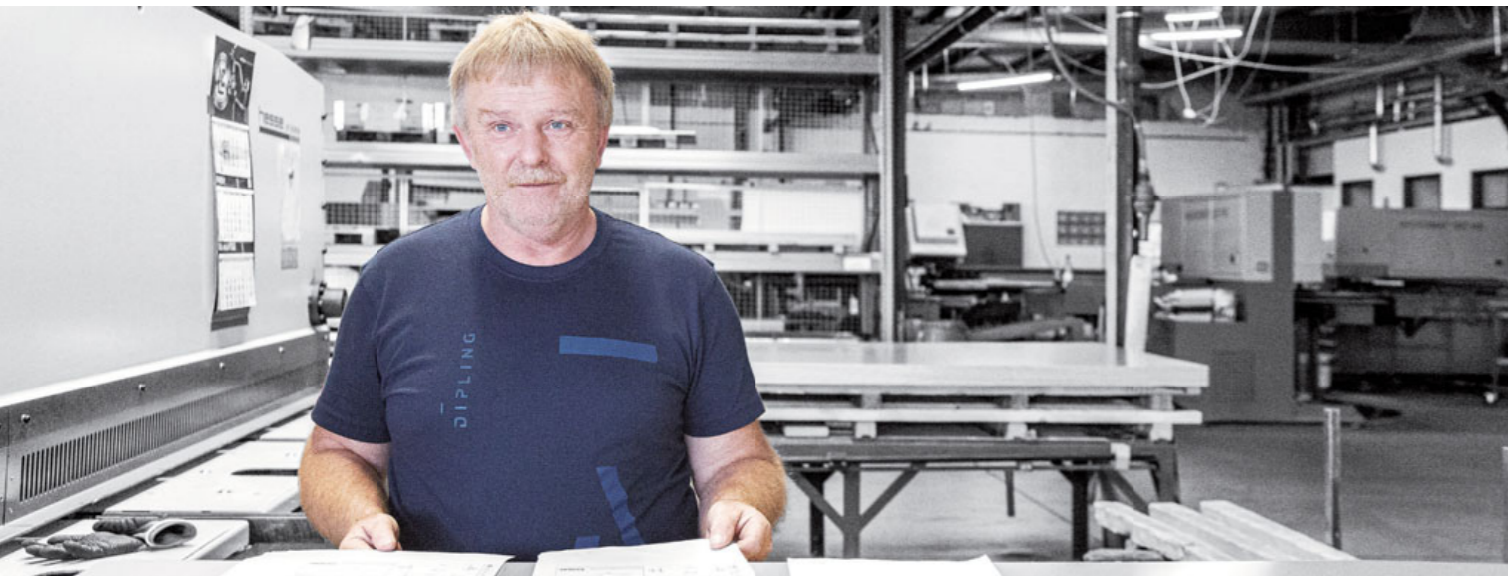



# Produktion



# Produktion

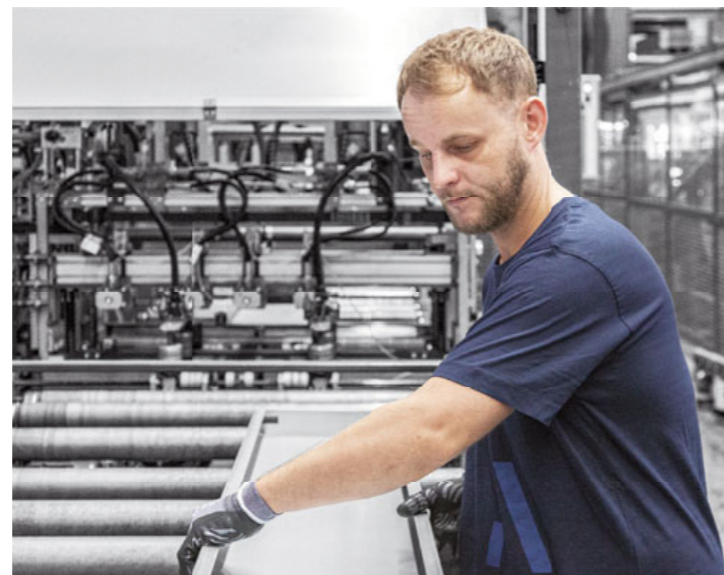



# Produktion





## Aufsteiger des Jahres - Fural Produktion



←  
**Alexandra Platzer-Reingruber**  
Anlagenführerin  
Pulverbeschichtung



→  
**Sead Sehovic**  
Anlagenführer  
Pulverbeschichtung



←  
**Avni Kuleta**  
Produktionsleiter



→  
**Almir Camdcija**  
Supervisor



←  
**Ferat Berisha**  
Anlagenführer  
Pulverbeschichtung



→  
**Sedat Keskinsoy**  
Anlagenführer  
Pulverbeschichtung

## Produkt des Jahres - STRECKMETALLDECKE

Streckmetalldecken sind aufgrund ihrer Muster und wechselnden Transparenzen ein faszinierendes Material und haben sich zum Erfolgsprodukt entwickelt. Die produzierte Menge stieg von 3.150 m<sup>2</sup> auf 12.436 m<sup>2</sup> im Jahr 2019. Besonders stolz sind wir auf unsere Unterlagen wie den neuen Folder sowie den Musterkoffer.

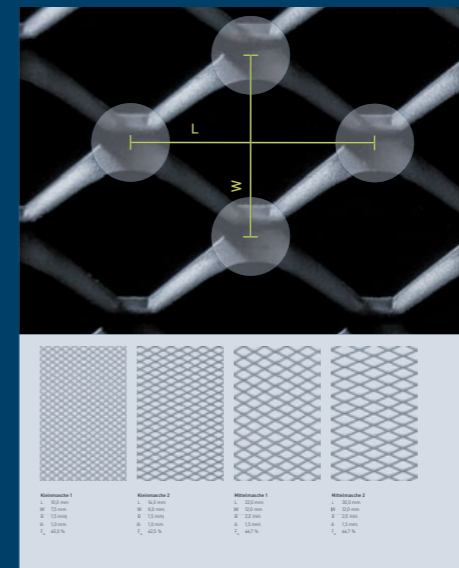
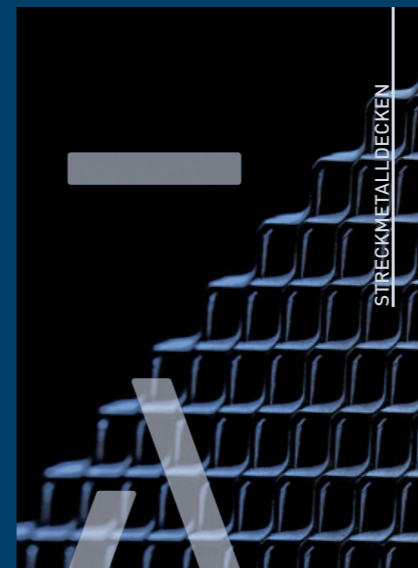
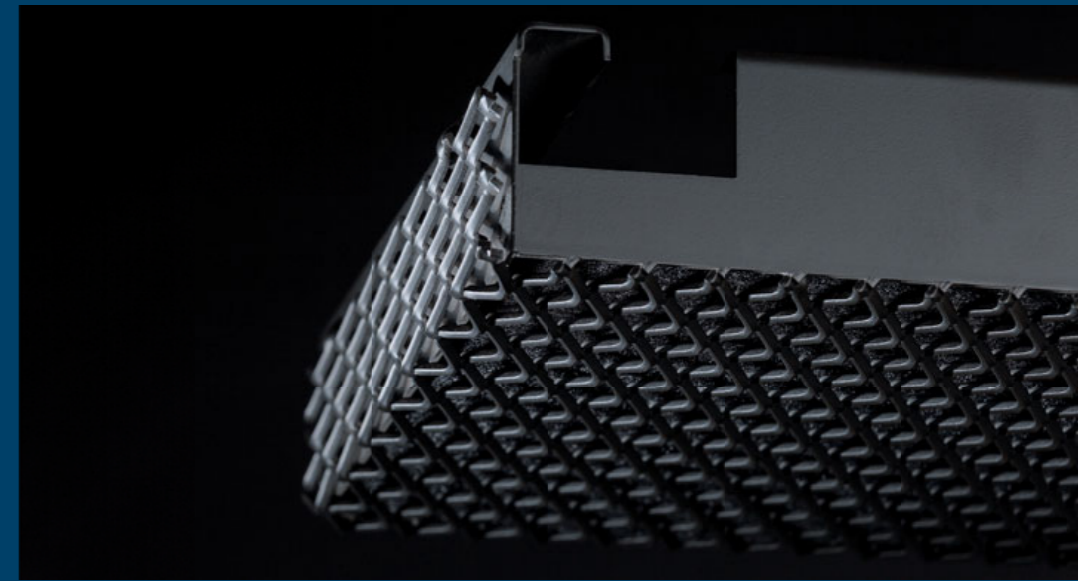



## Neues Erscheinungsbild

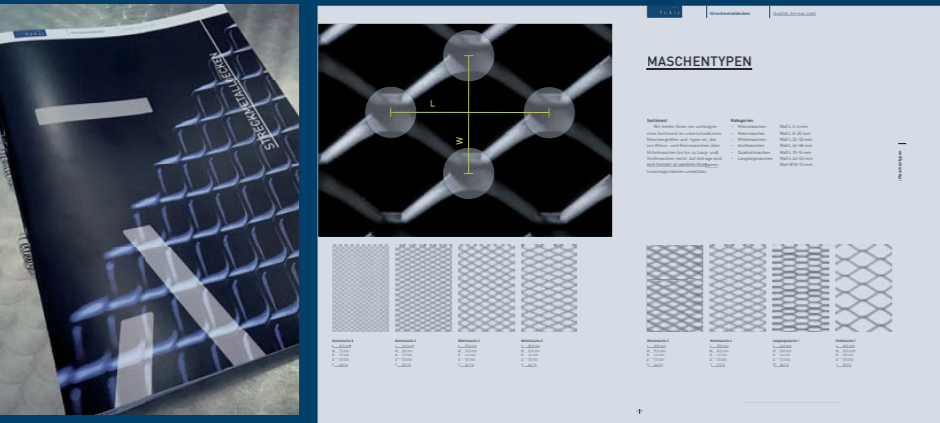

### ← Folder Streckmetalldecken

Der neue Folder bietet zahlreiche Lösungsvorschläge und Praxisbeispiele für perfekte Streckmetalldecken - von der Fuge bis zum Wandanschluss. Mit unserer Broschüre werden nicht nur Fachplaner und Architekten angesprochen, sondern auch Montagebetriebe und Bauherren.

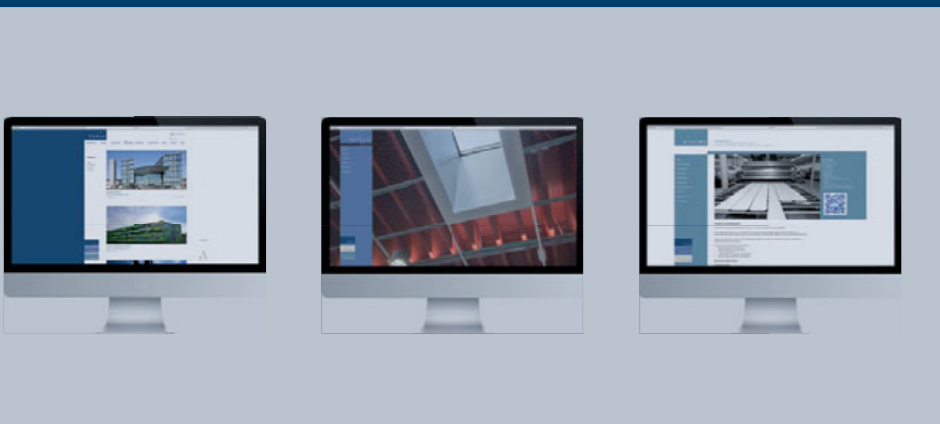

### ← Relaunch Websites fural.com; metalit.ch; dipling.de

Das gemeinsame Auftreten spiegelt sich auch online wider, unsere drei Websites wurden überarbeitet und an das neue Corporate Design angepasst.



### ← Arbeitskleidung

Die Belegschaft an allen Standorten wurde mit neuer Arbeitskleidung ausgestattet. Das Auftreten spiegelt unsere Einstellung zu unseren Produkten wider, Qualität ist uns wichtig.

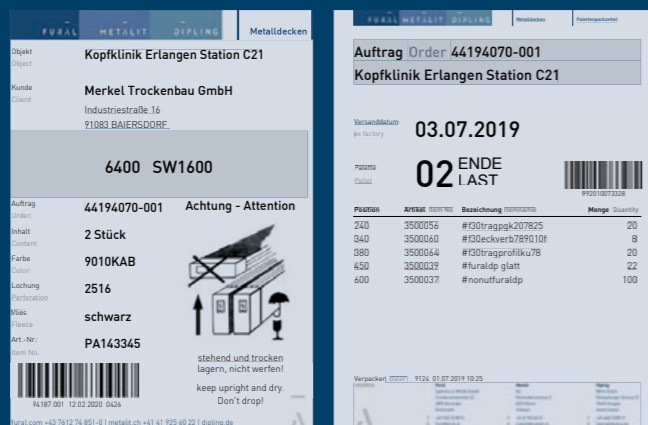

### ← Lieferdokumente Etikettierung

Die perfekte Verpackung und Etikettierung ist ein wesentlicher Teil des Baustellenerfolgs. Wir haben auch unsere Lieferdokumente evaluiert und weiter verbessert.

## Neues Erscheinungsbild



### → Handbuch Geprüfte Akustik

Die Zahlen sind beeindruckend. 31 geprüfte Lochbilder mit insgesamt 98 verschiedenen, geprüften Aufbauten sind im neuen Handbuch „Geprüfte Akustik“ auf 100 Seiten vereint.



### → Werbegeschenke

Werbegeschenke müssen etwas Besonderes sein, sie sind Markenbotschafter. Wir sind überzeugt, dass uns das mit den neuen Kugelschreibern und Trinkflaschen gelungen ist.



### → Fahrzeugbeschriftung

Auch auf Fahrzeugen sehen unsere neuen Logos ausgezeichnet aus. Theoretisch auch auf Sportwagen ;-)

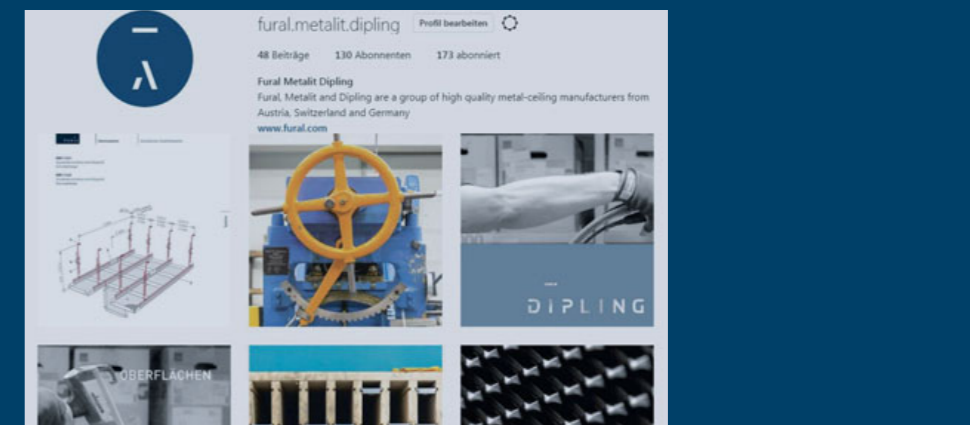

### → Instagram

Wir sind begeistert von unseren Produkten, egal ob Akustik-, Brandschutz-, oder Streckmetalldecken. Tolle Bilder aus der Produktion, von unseren Projekten und unseren Mitarbeiterinnen und Mitarbeitern teilen wir gerne.



**Fural**

Systeme in Metall GmbH  
 Cumberlandstraße 62  
 4810 Gmunden  
 Österreich  
 +43 7612 74 851 0  
 +43 7612 74 851 11  
 fural@fural.at  
 fural.com

**Metalit**

AG  
 Murmattenstrasse 7  
 6233 Büron  
 Schweiz  
 T +41 41 925 60 22  
 F +41 41 925 60 29  
 E metalit@metalit.ch  
 W metalit.ch

**Dipling**

Werk GmbH  
 Königsberger Straße 21  
 35410 Frankfurt Hungen  
 Deutschland  
 T +49 6402 52 58 77  
 F +49 6402 75 85 79  
 E dipling@dipling.de  
 W dipling.de

**Vertriebsstandorte****Produktionsstandorte**

AT Gmunden  
 CH Büron  
 DE Frankfurt Hungen  
 CZ Prachatice

**Technikstandorte**

AT Gmunden  
 CH Büron  
 DE Frankfurt Hungen  
 BE Wommelgem

