

STM KLE 3.2.2.3

STM KLE 3.2.2.3

Streckmetall-Langfeld Auflagesystem

Accessori per fissaggio in appoggio a parete
a campata lunga in lamiera stirata

Auflage auf Randprofil

Appoggio su profilo perimentale

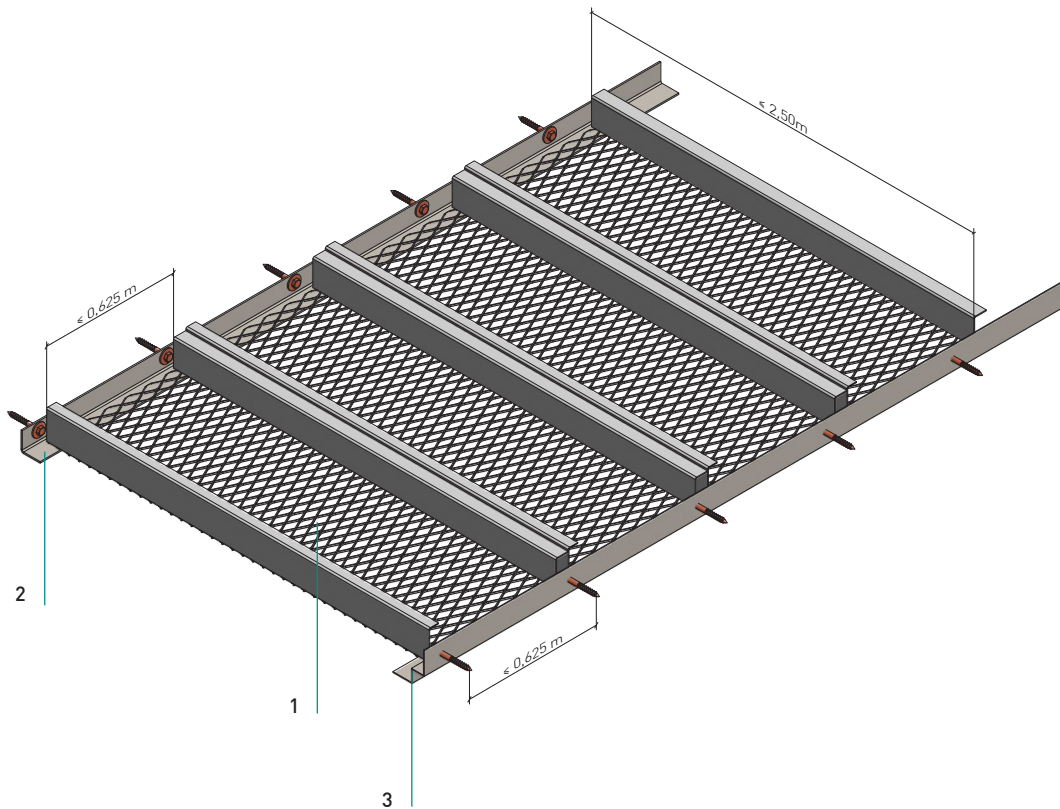

Normbedarf

Elementi standard richiesti

Einlegekassette Typ A/B/C	1
Pannello in appoggio tipo A/B/C	
L- Randwinkel	2
L-angolare perimetrale	
Stufenrandwinkel	3
Profilo perimetrale a doppia L con attacco clips	

STM KLE 3.2.2.3

Streckmetall-Langfeld Auflagesystem

Accessori per fissaggio in appoggio a parete
a campata lunga in lamiera stirata**Ausbildung Kassettenstege**

Formazione risvolti pannelli

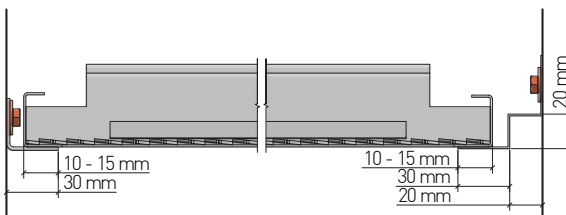
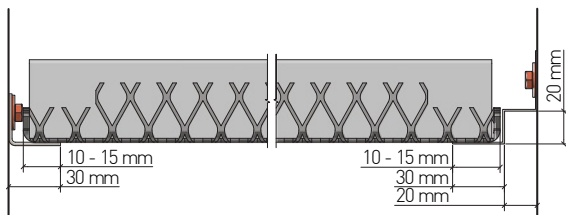
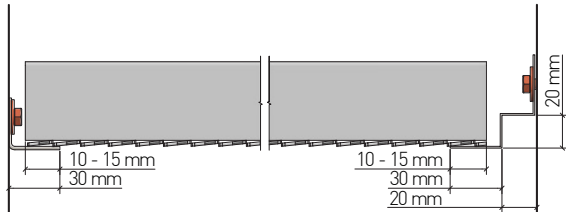
**Kassettentyp A**

Tipo pannelli A

- Streckmetallkassette Längsstege stumpf geschweißt
- Kassettengröße bis 2.500 x 625 mm,
- größere Kassettenformate in Abhängigkeit zur Maschengröße auf Anfrage
- Pannello in lamiera stirata, lati longitudinali risvolti saldati
- Dimensioni pannello fino a 2.500 x 625 mm
- Su richiesta, formati di pannello maggiori in funzione della dimensione della maglia

Kassettentyp B

Tipo pannelli B

- Streckmetallkassette Stege gekantet
- Aussteifungsprofile längs innen eingeschweißt
- Kassettengröße bis 2.500 x 625 mm
- größere Kassettenformate in Abhängigkeit zur Maschengröße auf Anfrage
- Pannello in lamiera stirata, risvolti bordati
- Profili hook-on e rinforzo con saldatura interno longitudinale
- Dimensioni pannello fino a 2.500 x 625 mm
- Su richiesta, formati di pannello maggiori in funzione della dimensione della maglia

Kassettentyp C

Tipo pannelli C

- Kassette aus Stahlblech, Streckgitter eingelegt und fixiert
- Kassettengröße bis 1.500 x 500 mm,
- größere Kassettenformate in Abhängigkeit zur Maschengröße auf Anfrage
- Pannello in lamiera di acciaio, rete inserita e fissata
- Dimensioni pannello fino a 1.500 x 500 mm
- Su richiesta, formati di pannello maggiori in funzione della dimensione della maglia

STM KLE 3.2.2.3

Streckmetall-Langfeld Auflagesystem

Accessori per fissaggio in appoggio a parete a campata lunga in lamiera stirata

Längsfuge

Giunto longitudinale

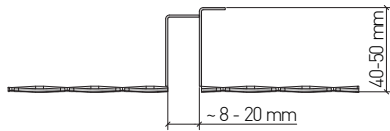

Kassettenlängsfuge mit Distanzierung (Typ A)
Giunto longitudinale del pannello con distanziatore (tipo A)

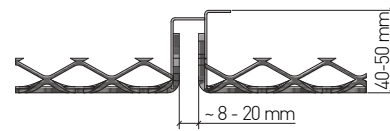

Kassettenlängsfuge mit Distanzierung (Typ B)
Giunto longitudinale del pannello con distanziatore (tipo B)

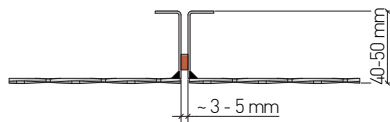

Kassettenlängsfuge mit Dichtband bei Kassetten mit stumpf aufgeschweißten Stegen (Typ A)
Giunto longitudinale con guarnizione nei pannelli con risvolti saldati smussati (tipo A)

Randabschlüsse

Profili perimetrali

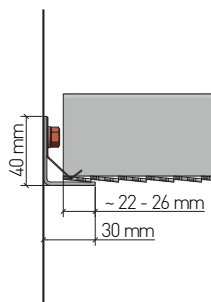

Wandanschluss für Anschnittkassetten mit L - Winkel und Niederhalteprofil (geeignet für Kassettentyp A/B/C)
Attacco a parete per pannelli tagliati con angoli a L e profilo a clip (adatto per tipo pannelli A/B/C)

STM KLE 3.2.2.3

Streckmetall-Langfeld Auflagesystem

Accessori per fissaggio in appoggio a parete a campata lunga in lamiera stirata

Maschenformate

Formati maglia

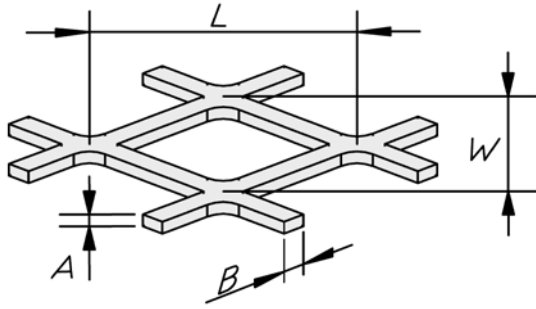

L = Maschenlänge
W = Maschenbreite
B = Stegbreite
A = Stegdicke
L x W x B x A

L = Lunghezza maglia
W = larghezza maglia
B = larghezza risolto
A = spessore risolto
L x W x B x A

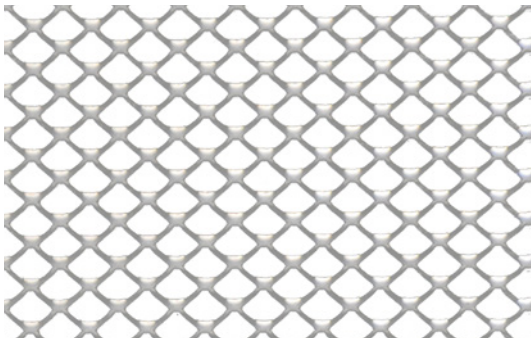

Masche 10 x 7,5 x 1,5 x 1,0 [mm]
Maglia
freier Querschnitt ca. 60%
sezione libera ca.

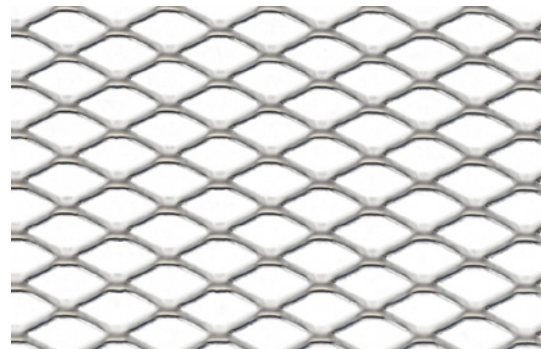

Masche 16 x 8 x 1,5 x 1,0 [mm]
Maglia
freier Querschnitt ca. 62,5%
sezione libera ca.

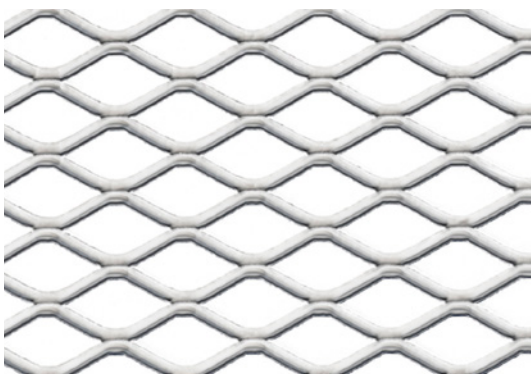

Masche 22 x 12 x 2,0 x 1,5 [mm]
Maglia
freier Querschnitt ca. 66,7%
sezione libera ca.

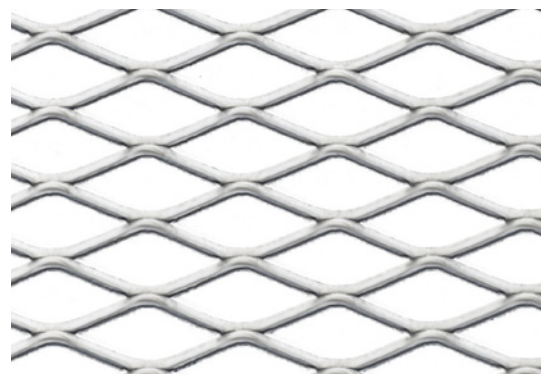

Masche 30 x 12 x 2,0 x 1,5 [mm]
Maglia
freier Querschnitt ca. 66,7%
sezione libera ca.

STM KLE 3.2.2.3

Streckmetall-Langfeld Auflagesystem

Accessori per fissaggio in appoggio a parete a campata
lunga in lamiera stirata

Maschenformate

Formati maglia

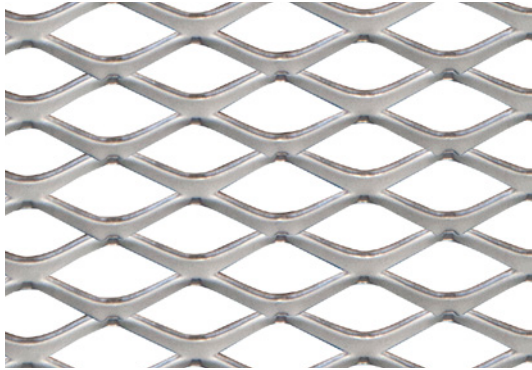

Masche 30 x 15 x 4 x 1,5 [mm]
Maglia
freier Querschnitt ca. 46,3%
sezione libera ca.

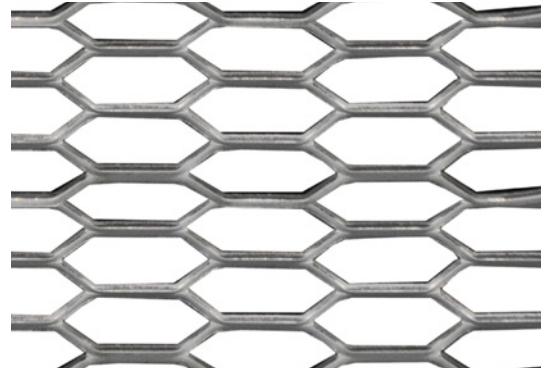

Masche 44 x 10 x 2 x 1,5 [mm]
Maglia
freier Querschnitt ca. 60,0%
sezione libera ca.

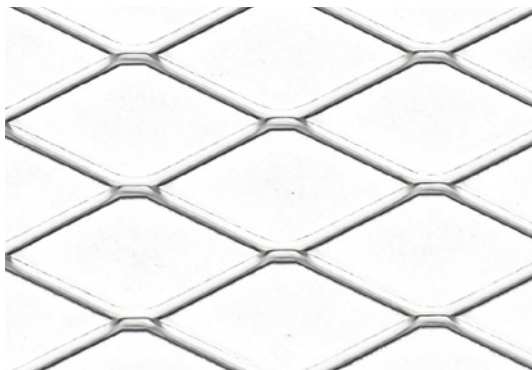

Masche 50 x 22 x 2,5 x 1,5 [mm]
Maglia
freier Querschnitt ca. 77,3%
sezione libera ca.

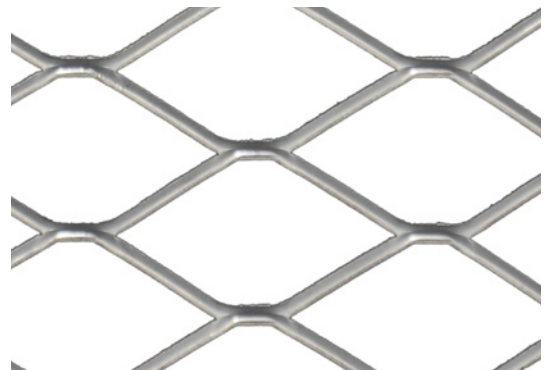

Masche 60 x 32 x 3 x 1,5 [mm]
Maglia
freier Querschnitt ca. 81,3%
sezione libera ca.

Weitere Maschenformate auf Anfrage

Altri formati di maglia su richiesta

STM KLE 3.2.2.3

Streckmetall-Langfeld Auflagesystem

Accessori per fissaggio in appoggio a parete a campata
lunga in lamiera stirata

Material

Materiale

Verzinktes Stahlblech

Acciaio zincato

Brandverhalten

Reazione al fuoco

A1 - nicht brennbar nach EN 13501-1

A1 - non infiammabile sec. EN 13501-1

Schallabsorption

Fonassorbimento

siehe Handbuch Geprüfte Akustik bzw. Datenblatt
Vedere la cartella «Certified Acoustics» e la scheda tecnica

Normen

Standard

- Die Komponenten entsprechen der DIN 18168, PN-B-02151-4 und der EN 13964 inkl. CE-Kennzeichnung der Standardsysteme.
- Die Produktion erfolgt nach den Richtlinien der TAIM (Technischer Arbeitskreis industrieller Metalldeckenhersteller) sowie der Fural-Werksnormen.
- I componenti corrispondono alla DIN 18168 e alla DIN EN 13964, incl. la certificazione CE dei sistemi standard
- La produzione risulta alla direttiva TAIM (Gruppo di lavoro tecnico dei produttori industriali di controsoffitto metallico) come anche la normativa di produzione Fural.

Einlagen/Auflagen

Montaggio/Supporto

eingeklebttes Akustikvlies schwarz und Auflagen
auf Anfrage

Tessuto non tessuto nero adesivo e supporti su
richiesta

VOC

COV

Die Richtwerte des AgBB - Bewertungsschemas
für VOC aus Bauprodukten werden eingehalten.

Vengono rispettati i parametri dello schema di valutazione del regolamento AgBB relativo ai COV derivanti da prodotti edili.

Deckengewicht pro m²Peso del soffitto per m²

Stahl ca. 8 kg

Acciaio ca. 8 kg

Oberfläche

Superfici

Pulverbeschichtet oder mit PARZIFAL-Hydroeinbrenn-Lackierung, ähnlich jeder RAL oder NCS-Farbe

Verniciato a polvere o con idro-verniciatura a fuoco PARZIFAL, simile a ogni colore RAL o NCS

Montage

Montaggio

siehe Montagehinweise Fural, DIN 18168, EN 13964 sowie TAIM.

Vedi manuale tecnico Fural, DIN 18168, DIN EN 13964 come anche la TAIM.

Pflegehinweis

Istruzioni di pulizia

- Trockenreinigung: mit weichem Tuch (zB. Vileda)
- Feuchtreinigung: mit feuchtem, weichem Tuch, leichtes Reinigungsmittel verwenden. (zB. Glasreiniger, keine Scheuermilch bzw. Verdünnungen)
- Spezielle Reinigungshinweise auf Anfrage.
- Lavaggio a secco: con panno morbido (p.e.Vileda)
- Lavaggio umido: con panno morbido e umido (p.e.Vileda), usare detergente leggero (non usare detergenti ruvidi o diluenti)
- Istruzioni speciali per la pulizia a richiesta