

STM KLE 3.2.2.3

STM KLE 3.2.2.3

Streckmetall-Langfeld Auflagesystem

Expanded metal-long span support system

Auflage auf Randprofil

Support on edge profile

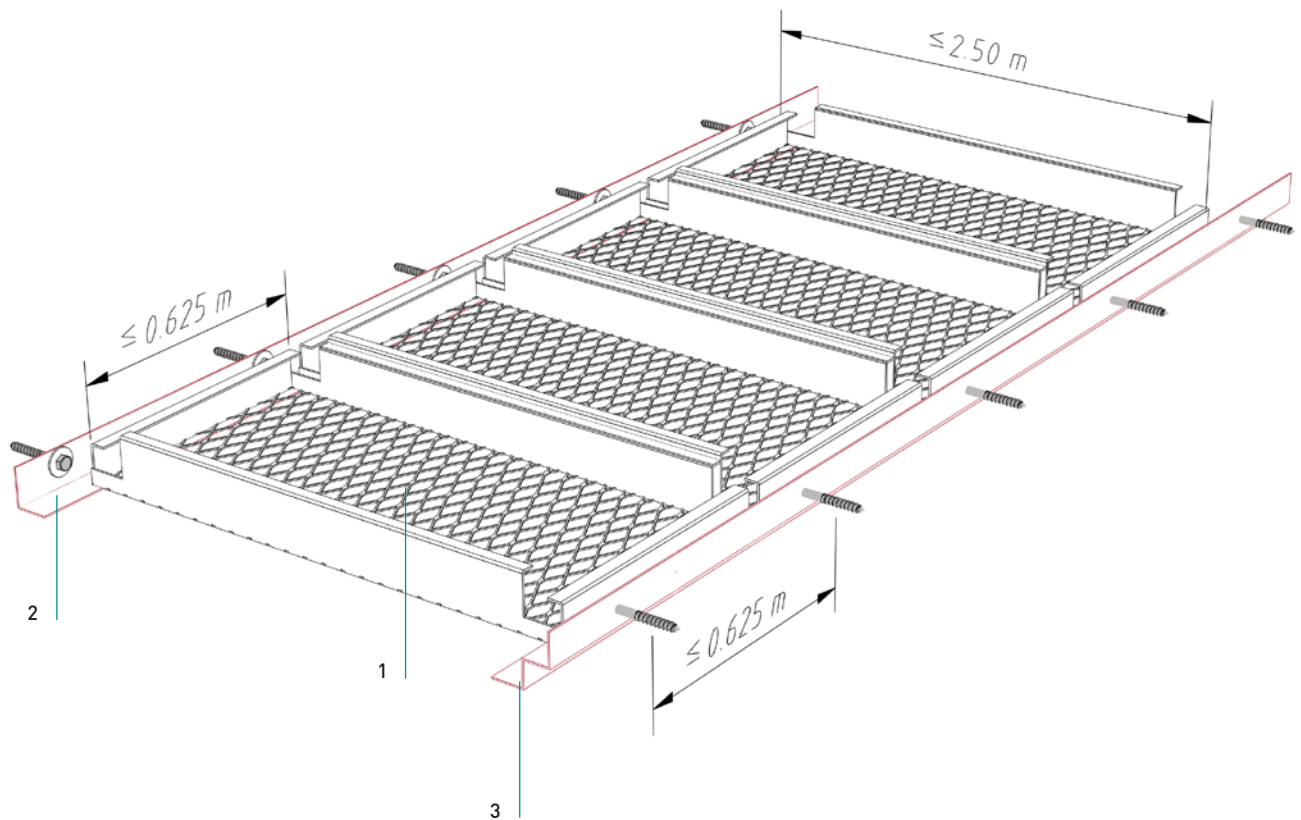
**Normbedarf**

Standard components required

Einlegekassette Typ A/B/C Lay-in Tile [Type A/B/C]	1
L- Randwinkel L - shaped wall mounting angle	2
Stufenrandwinkel Perimeter trim	3

STM KLE 3.2.2.3

Streckmetall-Langfeld Auflagesystem

Expanded metal-long span support system

Ausbildung Kassettenstege

Tile web shapes

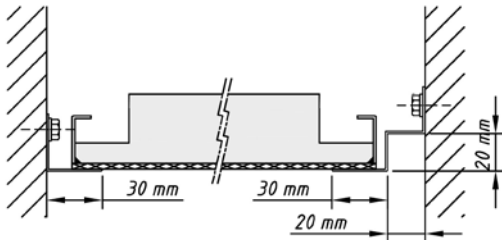
**Kassettentyp A**

Tile type A

- Streckmetallkassette Stege stumpf geschweißt
- Ab 1.5 mm Stegdicke A möglich (siehe Seite 5)
- Kassettengröße bis 2.500 x 625 mm,
- größere Kassettenformate in Abhängigkeit zur Maschengröße auf Anfrage
- Expanded metal tile, webs butt welded
- Possible from 1.5 mm web thickness A (see page 5)
- Tile size up to 2.500 x 625 mm
- Larger tile sizes available on demand, depending on the mesh width

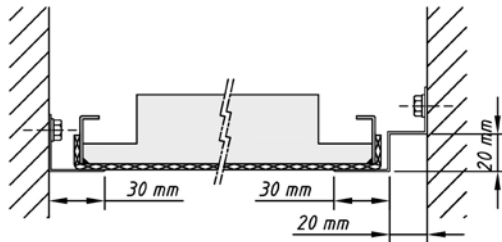
**Kassettentyp B**

Tile type B

- Streckmetallkassette Stege gekantet
- Ab 1mm Stegdicke A möglich (siehe Seite 5)
- Aussteifungsprofile innen eingeschweißt
- Kassettengröße bis 2.500 x 625 mm
- größere Kassettenformate in Abhängigkeit zur Maschengröße auf Anfrage
- Expanded metal tile, webs folded
- Possible from 1 mm web thickness A (see page 5)
- Reinforcement profiles welded on the inside
- Tile size up to 2,500 x 625 mm
- Larger tile sizes available on demand, depending on the mesh width

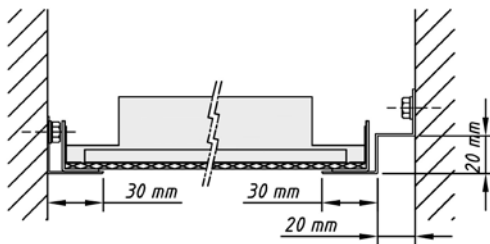
**Kassettentyp C**

Tile type C

- Kassette aus Stahlblech, Streckgitter eingelegt und fixiert
- Kassettengröße bis 1.500 x 500 mm,
- größere Kassettenformate in Abhängigkeit zur Maschengröße auf Anfrage
- Tile made of sheet metal, expanded metal mesh inserted and fixed
- Tile size up to 1,500 x 500 mm
- Larger tile sizes available on demand, depending on the mesh width

STM KLE 3.2.2.3

Streckmetall-Langfeld Auflagesystem
Expanded metal-long span support system

Längsfuge

Longitudinal joints

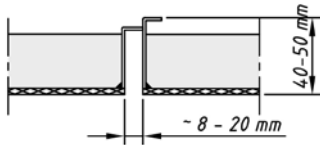

Kassettenlängsfuge mit Distanzierung (Typ A/C)
Tile longitudinal joint with spacer (Type A/C)

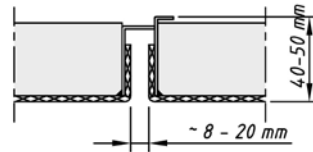

Kassettenlängsfuge mit Distanzierung (Typ B)
Tile longitudinal joint with spacer (Type B)

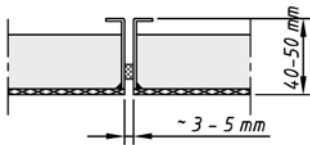

Kassettenlängsfuge mit Dichtband bei Kassetten mit stumpf aufgeschweißten Stegen (Typ A)
Tile longitudinal joint with embossing on tiles with butt welded webs (Type A)

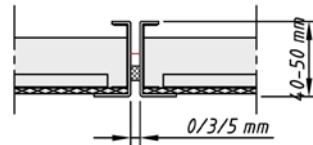

Kassettenlängsfuge mit Dichtband bei Kassetten aus Blech mit Streckgitter eingelegt und fixiert (Typ C)
Tile longitudinal joint with embossing on sheet metal tiles with expanded metal mesh inserted and fixed (Type C)

Randabschlüsse

Wall connections

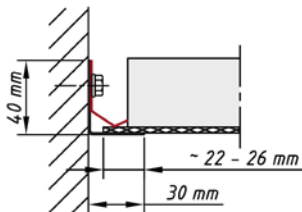

Wandanschluss für Anschnittkassetten mit L - Winkel und Niederhalteprofil (geeignet für Kassettentyp A/B/C)
Wall connection for cut tiles with L bracket and hold-down profile (suitable for tile type A/B/C)

STM KLE 3.2.2.3

Streckmetall-Langfeld Auflagesystem

Expanded metal-long span support system

Maschenformate

Mesh sizes

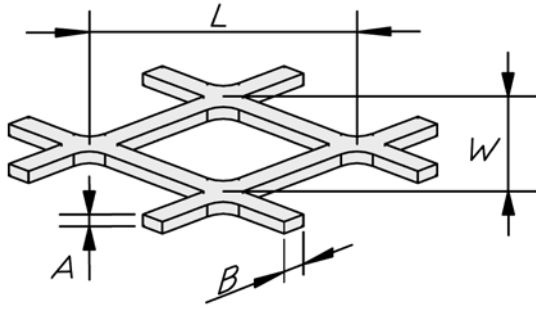

L = Maschenlänge

W = Maschenbreite

B = Stegbreite

A = Stegdicke

L x W x B x A

Kassettyp A ab 1.5 mm Stegdicke möglich

Kassettyp B ab 1.0 mm Stegdicke möglich

L = Mesh length

W = Mesh width

B = Web width

A = Web thickness

L x W x B x A

Title type A possible from 1.5 mm web thickness

Title type B possible from 1 mm web thickness

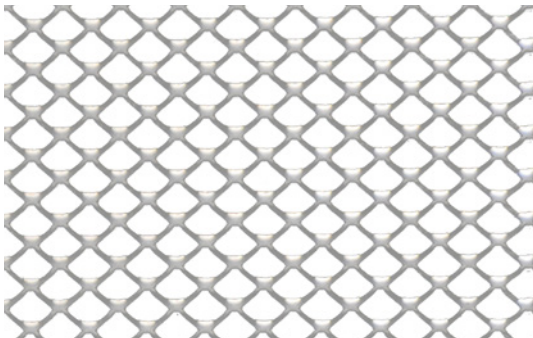

Masche 10 x 7,5 x 1,5 x 1,0 [mm]
Mesh
freier Querschnitt ca. 60%
free cross-section approx.

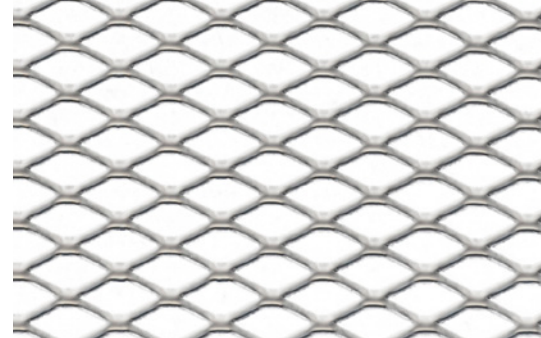

Masche 16 x 8 x 1,5 x 1,0 [mm]
Mesh
freier Querschnitt ca. 62,5%
free cross-section approx.

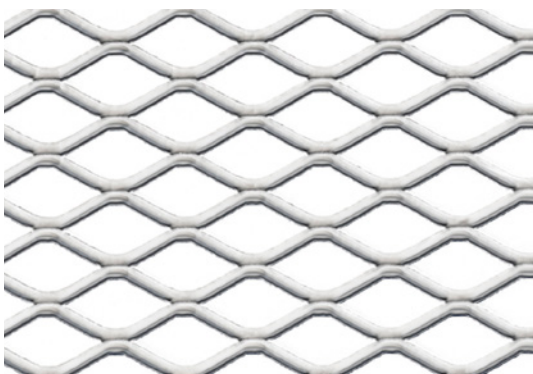

Masche 22 x 12 x 2,0 x 1,5 [mm]
Mesh
freier Querschnitt ca. 66,7%
free cross-section approx.

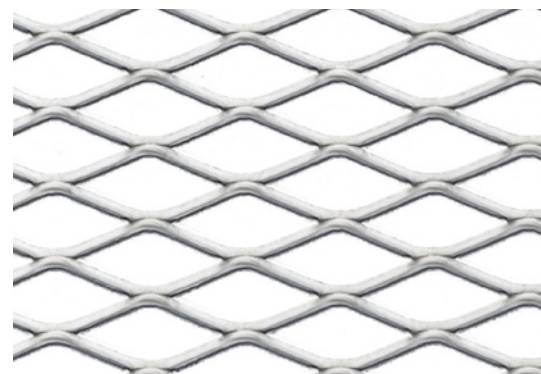

Masche 30 x 12 x 2,0 x 1,5 [mm]
Mesh
freier Querschnitt ca. 66,7%
free cross-section approx.

STM KLE 3.2.2.3

Streckmetall-Langfeld Auflagesystem

Expanded metal-long span support system

Maschenformate

Mesh sizes

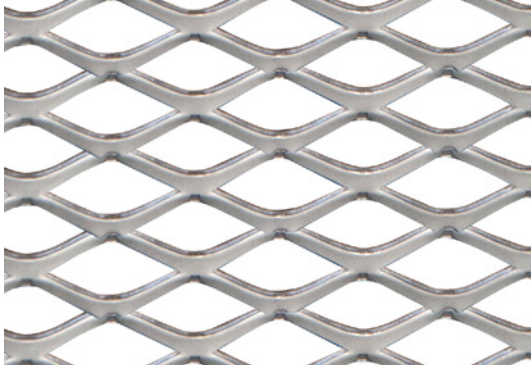

Masche
Mesh
freier Querschnitt ca. 46,3%
free cross-section approx.

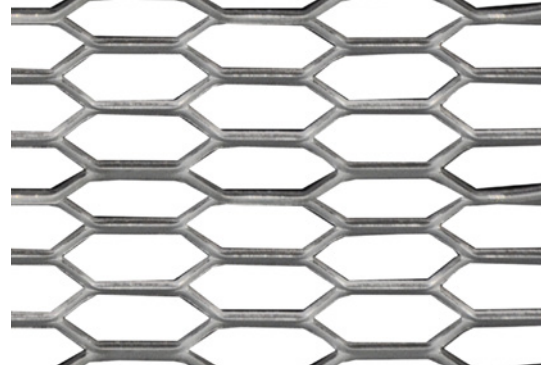

Masche
Mesh
freier Querschnitt ca. 60,0%
free cross-section approx.

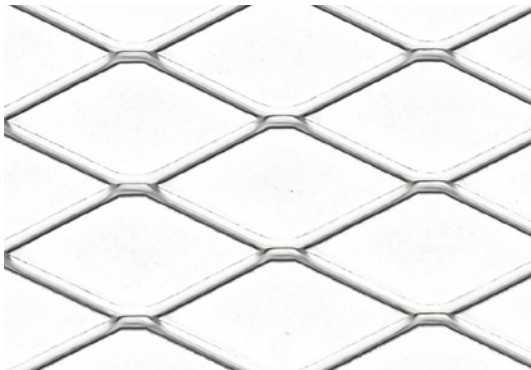

Masche
Mesh
freier Querschnitt ca. 77,3%
free cross-section approx.

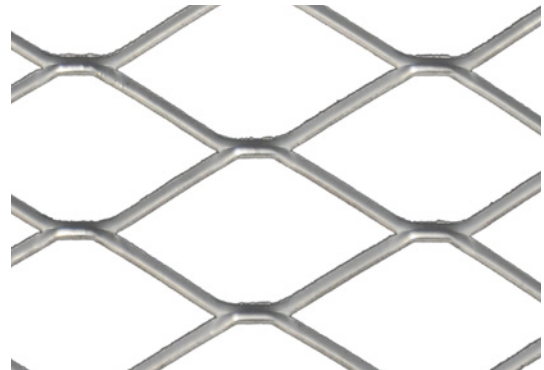

Masche
Mesh
freier Querschnitt ca. 81,3%
free cross-section approx.

Weitere Maschenformate auf Anfrage

Further mesh sizes on demand

STM KLE 3.2.2.3

Streckmetall-Langfeld Auflagesystem
Expanded metal-long span support system

Material

Material

Verzinktes Stahlblech
Galvanized steel

Brandverhalten

Fire classification

A1 - nicht brennbar nach EN 13501-1
A1 - not inflammable as prescribed by EN 13501-1

Schallabsorption

Sound absorption

siehe Handbuch Geprüfte Akustik bzw. Datenblatt
See "Certified Acoustics" folder or technical data sheet

Normen

Standards

- Die Komponenten entsprechen der DIN 18168, PN-B-02151-4 und der EN 13964 inkl. CE-Kennzeichnung der Standardsysteme.
- Die Produktion erfolgt nach den Richtlinien der TAIM (Technischer Arbeitskreis industrieller Metalldeckenhersteller) sowie der Fural-Werksnormen.
- The components are conform to the requests of DIN 18168 and DIN EN 13964 incl. CE-marking of standard systems.
- The manufacturing is according to TAIM (Technical Association of Industrial metal ceiling manufactures) and Fural standards.

Einlagen/Auflagen

Inlays/Supports

eingeklebtes Akustikvlies schwarz und Auflagen auf Anfrage
Black bonded acoustic fleece and supports on demand

Deckengewicht pro m²Ceiling weight per m²

Stahl ca. 8 kg
steel approx. 8 kg

Oberfläche

Surface

Pulverbeschichtet oder mit PARZIFAL-Hydroeinfach-Lackierung, ähnlich jeder RAL oder NCS-Farbe
Powdercoated or with PARZIFAL stove enamel-lacquer, similar to any RAL or NCS colour

Montage

Installation

siehe Montagehinweise Fural, DIN 18168, EN 13964 sowie TAIM.
see installations instructions Fural, DIN 18168, DIN EN 13964 as well as TAIM

Pflegehinweis

Care instructions

- Trockenreinigung: mit weichem Tuch (zB. Vileda)
- Feuchtreinigung: mit feuchtem, weichem Tuch, leichtes Reinigungsmittel verwenden. (zB. Glasreiniger, keine Scheuermilch bzw. Verdünnungen)
- Spezielle Reinigungshinweise auf Anfrage.
- Dry Cleaning: use soft cloth (wg. Vileda)
- Wet cleaning: use soft damp cloth, use mild detergent (eg. glass cleaner, use no scouring cleaner or thinners)
- Special care instructions on request.