

STM KLG-Z 2.2.2.3

STM KLG-Z 2.2.2.3

Streckmetall-Langfeld Z-Einhängesystem
Lamiera stirata - Pannelli rettangolari - Sistema hook on a Z

Gangdecke - Standardkonstruktion mit Z-Einhängeprofil

Controsoffitto corridoio con profilo a Z continuo

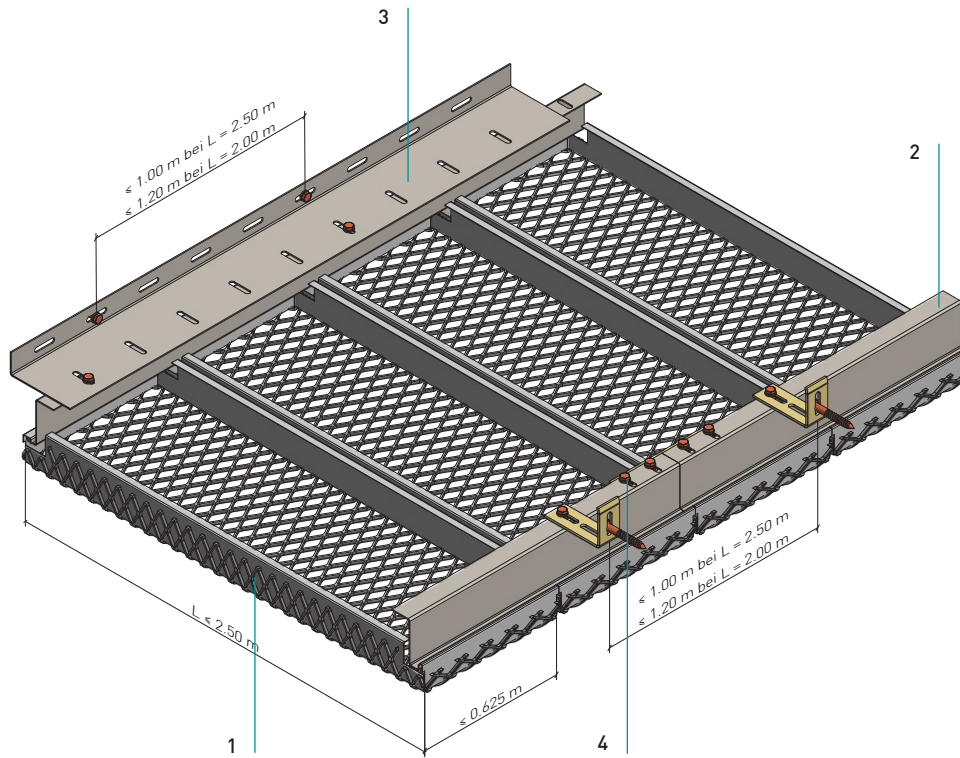

Normbedarf pro m²

Elementi standard richiesti per m²

L=2,5 m

L=2,0 m

L=1,5 m

Elementi standard richiesti per m ²	1	L=2,5 m	L=2,0 m	L=1,5 m	
Einhängekassette (Typ A / B / C)	1				
Pannello a hook on (tipo A/B/C)					
Z-Einhängeprofil 38	2	0,80	1,00	1,34	Laufmeter
Profilo a Z continuo 38					ml
Randwinkel 30 / 90	3	0,80	1,00	1,34	Laufmeter
Angolare perimetrale 30/90					ml
Sechskantschraube M6	4				
Bullone a testa esagonale M6					

STM KLG-Z 2.2.2.3

Streckmetall-Langfeld Z-Einhängesystem
Lamiera stirata - Pannelli rettangolari - Sistema hook on a Z

Ausbildung Kassettenstege

Formazione risvolti pannelli

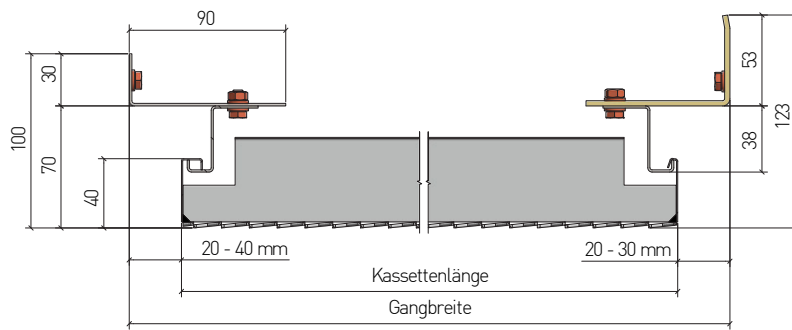

Kassettentyp A

Tipo pannelli A

- Streckmetallkassette Stege stumpf geschweißt
- Konstruktionshöhe ca. 105 mm
- Kassettengröße bis 2.500 x 625 mm, größere Kassettenformate in Abhängigkeit zur Maschengröße auf Anfrage
- Pannello in lamiera stirata, risvolti saldati e smussati
- Altezza struttura: 105 mm
- Dimensioni pannello fino a 2.500 x 625 mm
- Su richiesta, formati di pannello maggiori in funzione della dimensione della maglia

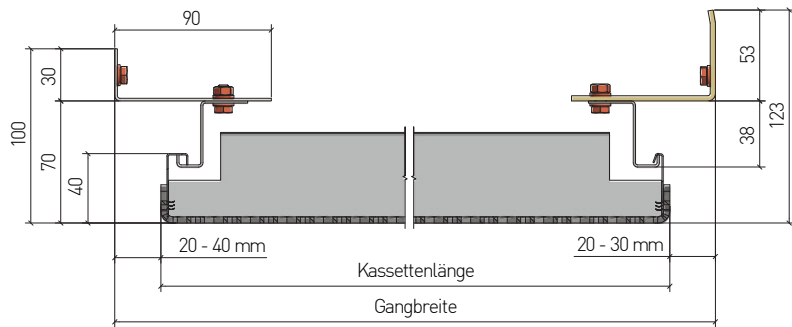

Kassettentyp B

Tipo pannelli B

- Streckmetallkassette Stege gekantet
- Einhänge- und Aussteifungsprofile innen eingeschweißt
- Konstruktionshöhe ca. 105 mm
- Kassettengröße bis 2.500 x 625 mm, größere Kassettenformate in Abhängigkeit zur Maschengröße auf Anfrage
- Pannello in lamiera stirata, risvolti bordati
- Profili hook-on e rinforzo con saldatura interna
- Altezza struttura: 105 mm
- Dimensioni pannello fino a 2.500 x 625 mm
- Su richiesta, formati di pannello maggiori in funzione della dimensione della maglia

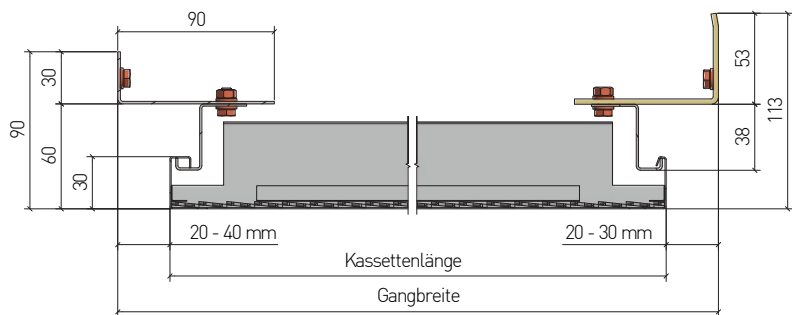

Kassettentyp C

Tipo pannelli C

- Kassette aus Stahlblech, Streckgitter eingelegt und fixiert
- Konstruktionshöhe ca. 90 mm
- Kassettengröße bis 1.500 x 500 mm, größere Kassettenformate in Abhängigkeit zur Maschengröße auf Anfrage
- Pannello in lamiera di acciaio, rete inserita e fissata
- Altezza struttura: 90 mm
- Dimensioni pannello fino a 1.500 x 500 mm
- Su richiesta, formati di pannello maggiori in funzione della dimensione della maglia

STM KLG-Z 2.2.2.3

Streckmetall-Langfeld Z-Einhängesystem
Lamiera stirata - Pannelli rettangolari - Sistema hook on a Z

Längsfuge

Giunto longitudinale

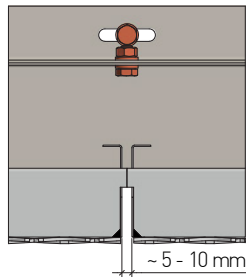

Kassettenlängsfuge bei Kassetten mit stumpf aufgeschweißten Stegen (Typ A)
Giunto longitudinale nei pannelli con risvolti saldati smusati (tipo A)

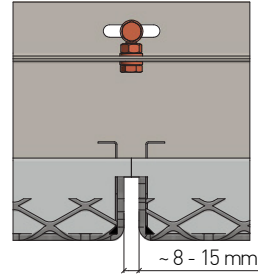

Kassettenlängsfuge bei Kassetten mit gekanteten Stegen und innen eingeschweißten Profilen (Typ B)
Giunto longitudinale nei pannelli con risvolti bordati e profili saldati internamente (tipo B)

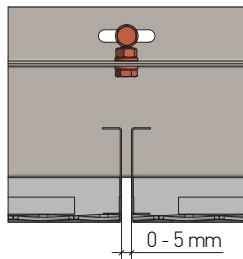

Kassettenlängsfuge bei Kassetten aus Blech mit Streckgitter eingelegt und fixiert (Typ C)
Giunto longitudinale nei pannelli in lamiera con rete inserita e fissata (tipo C)

Variante D00R-Lasche mit Abklappfunktion auf Anfrage (Typ A)

Linguetta D00R con pannello ribaltabile a richiesta (tipo A)

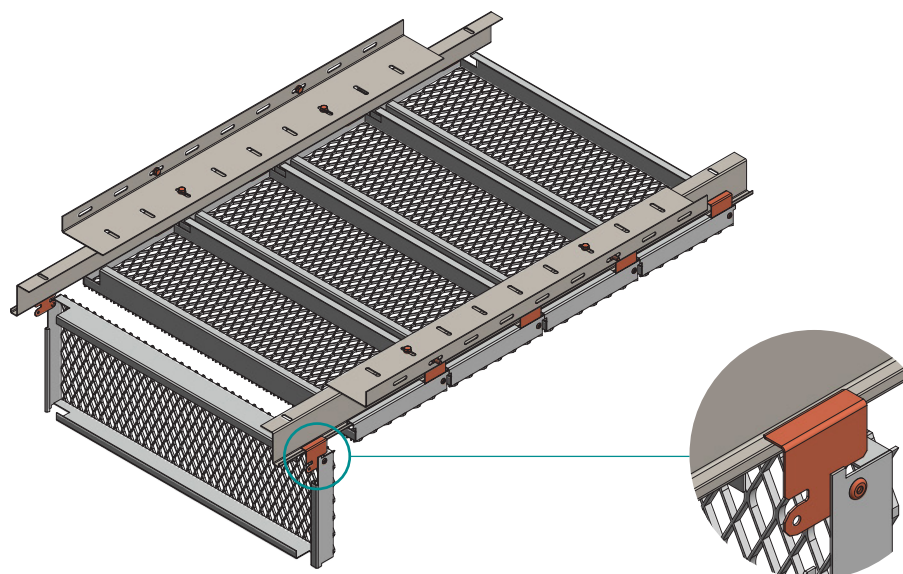

STM KLG-Z 2.2.2.3

Streckmetall-Langfeld Z-Einhängesystem
Lamiera stirata - Pannelli rettangolari - Sistema hook on a Z

Maschenformate

Formati maglia

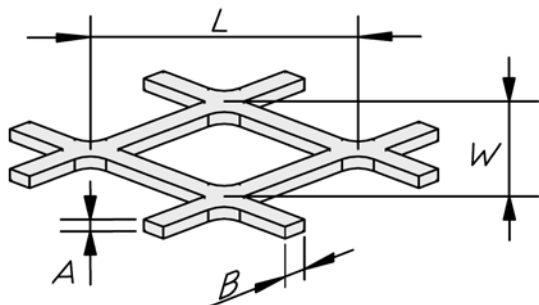

L = Maschenlänge
W = Maschenbreite
B = Stegbreite
A = Stegdicke
L x W x B x A

L = Lunghezza maglia
W = larghezza maglia
B = larghezza risolto
A = spessore risolto
L x W x B x A

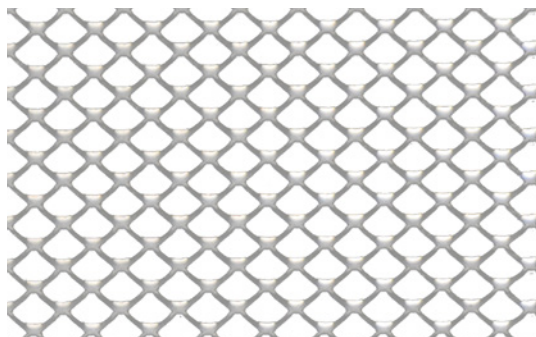

Masche 10 x 7,5 x 1,5 x 1,0 [mm]
Maglia
freier Querschnitt ca. 60%
sezione libera ca.

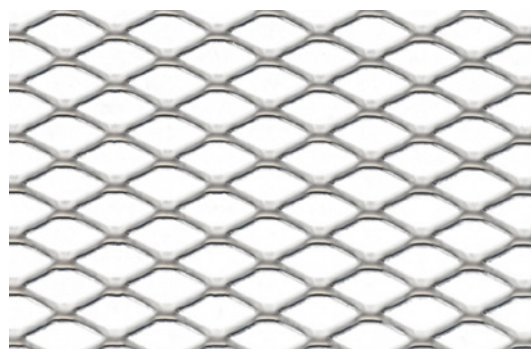

Masche 16 x 8 x 1,5 x 1,0 [mm]
Maglia
freier Querschnitt ca. 62,5%
sezione libera ca.

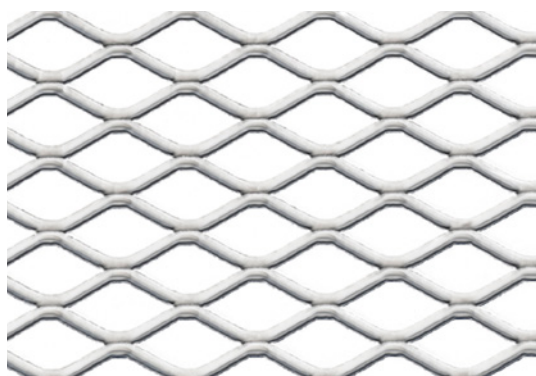

Masche 22 x 12 x 2,0 x 1,5 [mm]
Maglia
freier Querschnitt ca. 66,7%
sezione libera ca.

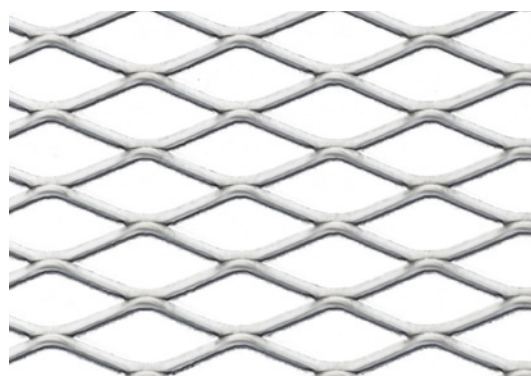

Masche 30 x 12 x 2,0 x 1,5 [mm]
Maglia
freier Querschnitt ca. 66,7%
sezione libera ca.

STM KLG-Z 2.2.2.3

Streckmetall-Langfeld Z-Einhängesystem
Lamiera stirata - Pannelli rettangolari - Sistema hook on a Z

Maschenformate

Formati maglia

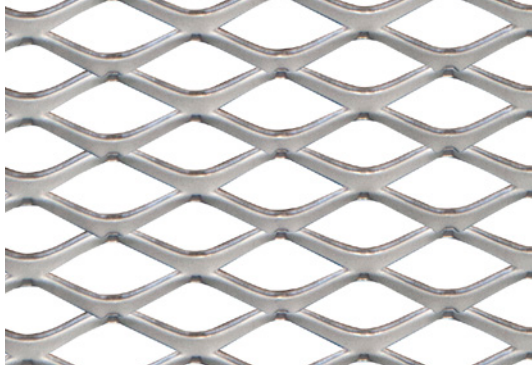

Masche 30 x 15 x 4 x 1,5 [mm]
Maglia
freier Querschnitt ca. 46,3%
sezione libera ca.

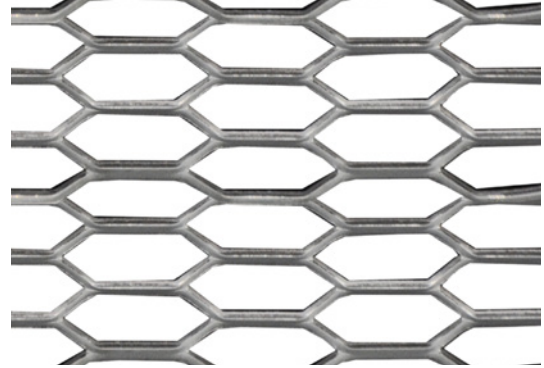

Masche 44 x 10 x 2 x 1,5 [mm]
Maglia
freier Querschnitt ca. 60,0%
sezione libera ca.

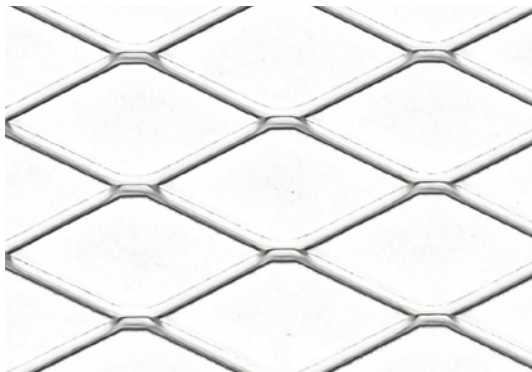

Masche 50 x 22 x 2,5 x 1,5 [mm]
Maglia
freier Querschnitt ca. 77,3%
sezione libera ca.

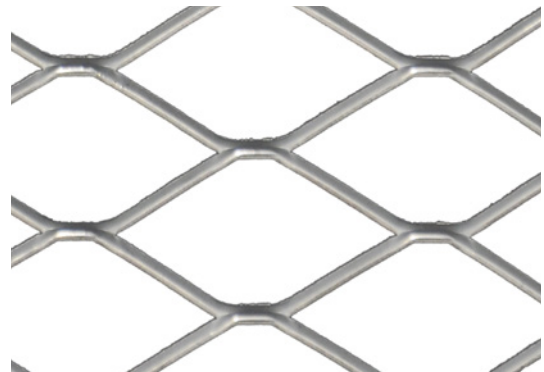

Masche 60 x 32 x 3 x 1,5 [mm]
Maglia
freier Querschnitt ca. 81,3%
sezione libera ca.

Weitere Maschenformate auf Anfrage

Altri formati di maglia su richiesta

STM KLG-Z 2.2.2.3

Streckmetall-Langfeld Z-Einhängesystem
Lamiera stirata - Pannelli rettangolari - Sistema hook on a Z

Material

Materiale

Verzinktes Stahlblech
Acciaio zincato

Brandverhalten

Reazione al fuoco

A1 - nicht brennbar nach EN 13501-1
A1 - non infiammabile sec. EN 13501-1

Schallabsorption

Fonassorbimento

siehe Handbuch Geprüfte Akustik bzw. Datenblatt
Vedere la cartella «Certified Acoustics» e la scheda tecnica

Normen

Standard

- Die Komponenten entsprechen der DIN 18168, PN-B-02151-4 und der EN 13964 inkl. CE-Kennzeichnung der Standardsysteme.
- Die Produktion erfolgt nach den Richtlinien der TAIM (Technischer Arbeitskreis industrieller Metalldeckenhersteller) sowie der Fural-Werksnormen.
- I componenti corrispondono alla DIN 18168 e alla DIN EN 13964, incl. la certificazione CE dei sistemi standard
- La produzione risulta alla direttiva TAIM (Gruppo di lavoro tecnico dei produttori industriali di controsoffitto metallico) come anche la normativa di produzione Fural.

Einlagen/Auflagen

Montaggio/Supporto

eingeklebttes Akustikvlies schwarz und Auflagen auf Anfrage
Tessuto non tessuto nero adesivo e supporti su richiesta

VOC

COV

Die Richtwerte des AgBB - Bewertungsschemas für VOC aus Bauprodukten werden eingehalten.
Vengono rispettati i parametri dello schema di valutazione del regolamento AgBB relativo ai COV derivanti da prodotti edili.

Deckengewicht pro m²

Peso del soffitto per m²

Stahl ca. 8 kg
Acciaio ca. 8 kg

Oberfläche

Superfici

Pulverbeschichtet oder mit PARZIFAL-Hydroeimbrenn-Lackierung, ähnlich jeder RAL oder NCS-Farbe
Verniciato a polvere o con idro-verniciatura a fuoco PARZIFAL, simile a ogni colore RAL o NCS

Montage

Montaggio

siehe Montagehinweise Fural, DIN 18168, EN 13964 sowie TAIM.
Vedi manuale tecnico Fural, DIN 18168, DIN EN 13964 come anche la TAIM.

Pflegehinweis

Istruzioni di pulizia

- Trockenreinigung: mit weichem Tuch (zB. Vileda)
- Feuchtreinigung: mit feuchtem, weichem Tuch, leichtes Reinigungsmittel verwenden. (zB. Glasreiniger, keine Scheuermilch bzw. Verdünnungen)
- Spezielle Reinigungshinweise auf Anfrage.
- Lavaggio a secco: con panno morbido (p.e.Vileda)
- Lavaggio umido: con panno morbido e umido (p.e.Vileda), usare detergente leggero (non usare detersivi ruvidi o diluenti)
- Istruzioni speciali per la pulizia a richiesta