

KQH 2.1.1.2 KÜHL



KQH 2.1.1.2 Kühl

Quadratkassetten – Einhängesystem

Cassettes carrées - Système hook-on

Kühldecke mit Kupfer- oder Kunststoffsystem

Plafond climatisant avec système en cuivre ou en matières composites

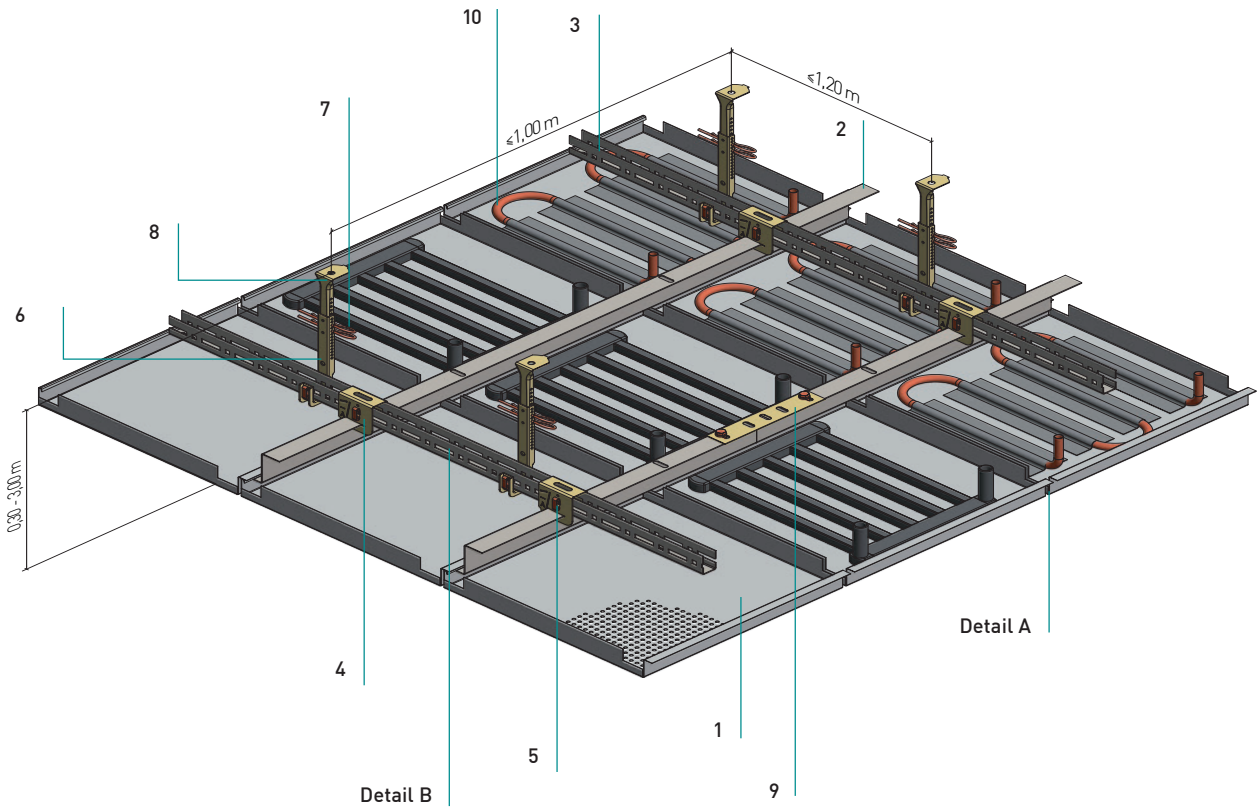

Normbedarf pro m² (inkl. Artikelnummer)

Quantité par m²

625

600

Einhängekassette Cassette hook-on	1	2,56	2,78	Stück Pc.
(4050006) Z-Einhängeprofil 50 [43, 38] Profil Z hook-on 50 [43, 38]	2	1,60	1,67	Laufmeter m1
(3490008) U-Rostprofil C20 U-cornière perforée C20	3	1,00	1,00	Laufmeter m1
(3050158) Kreuzverbinder HT/Z Raccord en croix pour profil HT/Z	4	2,43	2,50	Stück Pc.
(3050094) Steck Clip zu C20 Clip de connexion pour C20	5	3,26	3,33	Stück Pc.
(3050092) Nonius-Unterteil Nonius inférieur	6	0,83	0,83	Stück Pc.
(3060032) Sicherungstift Goupille pour Nonius	7	1,67	1,67	Stück Pc.
Nonius-Oberteil Nonius supérieur	8	0,83	0,83	Stück Pc.
(4060008) Längsverbinder für Z-Einhängeprofil Raccord en longueur pour profilé hook-on	9	0,64	0,67	Stück Pc.
Kühlregister Registre de climatisation	10			
(3490011) C20-Längsverbinder, o. Abb. Connecteur C20, s. ill.		0,25	0,25	Stück Pc.

KQH 2.1.1.2 Kühl

Quadratkassetten – Einhängesystem
Cassettes carrées - Système hook-on

Details

Détails

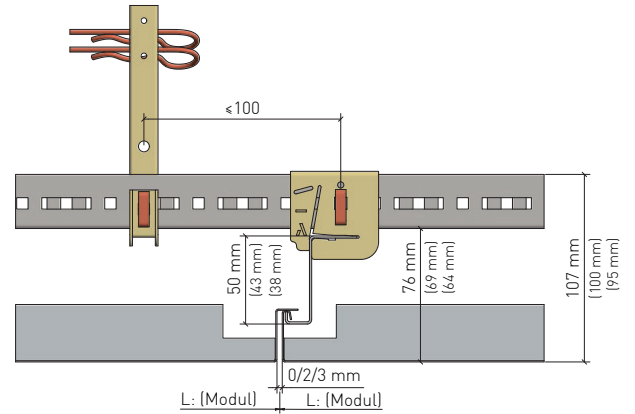
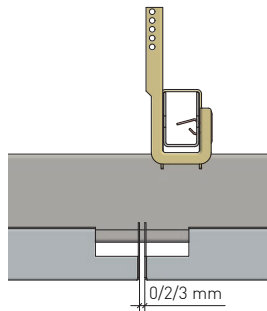

Detail A

Détail A

- Fuge Längssteg
- Joint bord longitudinal

Detail B

Détail B

- maximaler Abstand vom Abhänger zum Kreuzverbinder HT/Z: 100 mm
- Distance maximale entre suspente et boulonnage du Raccord en croix HT/Z : 100 mm

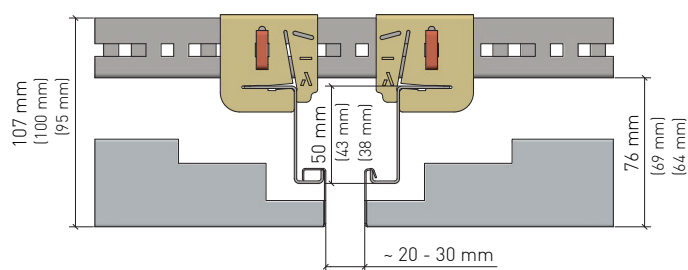

Stirnseitige Schattenfuge
Joint creux au côté court

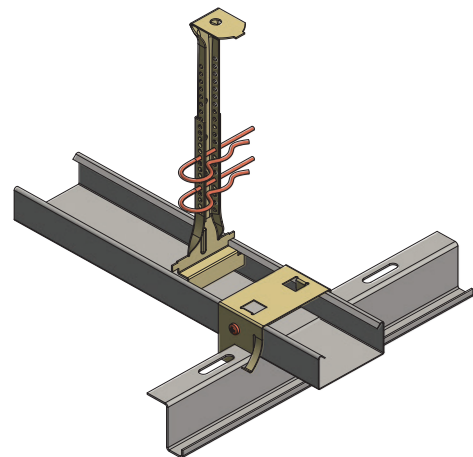

Variante

Variante

- Variante: mit CD-Profil und handelsüblichem Z-Einhängprofil (oberer Schenkel ca. 19 mm) und Kreuzverbinder (AS 60)
- Variante : avec profil CD et Profil Z hook-on alternative et raccord en croix (AS 60)

KQH 2.1.1.2 Kühl

Quadratkassetten – Einhängesystem

Cassettes carrées - Système hook-on

Randabschlüsse

Raccords muraux

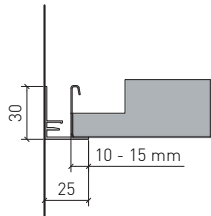

Auflage für ganze Kassette
Pose cassette entière sur cornière murale

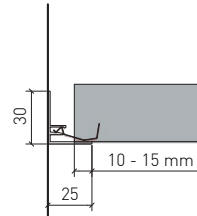

Auflage für Kassette mit Anschnitt
Pose cassette coupée

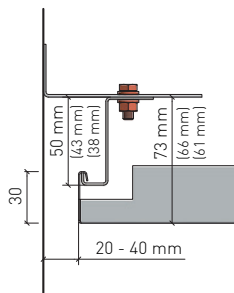

Abschluss für ganze Kassette mit Z-Einhangprofil
Pose cassette entière sur profil Z

KQH 2.1.1.2 Kühl

Quadratkassetten – Einhängesystem
Cassettes carrées - Système hook-on

Material

Matière

Verzinktes Stahlblech
Acier galvanisé

Brandverhalten

Classe feu

A1 - nicht brennbar nach EN 13501-1
A1 - non combustible selon EN 13501-1

Schallabsorption

Absorption acoustique

siehe Handbuch Geprüfte Akustik bzw. Datenblatt
voir documentation «Acoustique certifiée» ou
fiche technique

Normen

Normes

- Die Komponenten entsprechen der DIN 18168, PN-B-02151-4 und der EN 13964 inkl. CE-Kennzeichnung der Standardsysteme.
- Die Produktion erfolgt nach den Richtlinien der TAIM (Technischer Arbeitskreis industrieller Metalldeckenhersteller) sowie der Fural-Werksnormen.
- Les composants sont conformes à la DIN 18168 et à la DIN EN 13964 y compris certification CE des systèmes standards.
- La production se déroule selon directives de la TAIM ainsi que selon normalisations Fural.

Deckengewicht pro m²Poids au m²

Stahl ca. 8 kg
acier env. 8 kg

Oberfläche

Revêtement de surface

Pulverbeschichtet oder mit Parzifal-Hydroeinkbrenn-Lackierung, ähnlich jeder RAL oder NCS-Farbe

Thermolaqué après poudrage ou avec hydrolaquage PARZIFAL, coloris similaire RAL ou NCS au choix

Montage

Montage

siehe Montagehinweise Fural, DIN 18168, EN 13964 sowie TAIM.

voir instructions de montage Fural, DIN 18168, DIN EN 13964 et TAIM.

Pflegehinweis

Instructions de nettoyage

- Trockenreinigung: mit weichem Tuch (z.B. Vileda)
- Feuchtreinigung: mit feuchtem, weichem Tuch, leichtes Reinigungsmittel verwenden. (z.B. Glasreiniger, keine Scheuermilch bzw. Verdünnungen)
- Spezielle Reinigungshinweise auf Anfrage.
- À sec: avec chiffon doux (p.ex. Vileda)
- Humide: chiffon doux humide, légèrement imbibé de produit nettoyant (p. ex. nettoyant de vitre, pas de décapants au diluants)
- Instructions spécifiques sur demande

KQH 2.1.1.2 Kühl

Quadratkassetten – Einhängesystem
Cassettes carrées - Système hook-on

VOC

VOC

Die Richtwerte des AgBB - Bewertungsschemas für VOC aus Bauprodukten werden eingehalten. Les valeurs indicatives du schéma d'évaluation de l'AgBB (comité d'évaluation de l'impact sur la santé des produits du bâtiment) concernant les composés organiques volatils (COV), sont respectées.

Nachhaltigkeit

Durabilité

Für unsere Produkte gibt es Umweltdeklarationen (EPDs). Metalle können dem bewährten Metallrecyclingprozess zugeführt werden. Die Recyclingquote bei Stahl beträgt laut EPD 99,4 % und bei Aluminium 85 %. EPD. Die Referenz-Nutzungsdauer von Metalldecken liegt gemäß den Nutzungsdauern von Bauteilen nach dem Bewertungssystem Nachhaltiges Bauen /BBSR Tabelle 2017/ bei über 50 Jahren. Das Produkt unterliegt keiner physischen Alterung über die Lebensdauer. Bei bestimmungsgemäßer Verwendung entsteht während der Lebensdauer und bei Revisionsarbeiten kein Abrieb. Die Metalldeckensysteme können ohne Beschädigung abgenommen und im Rahmen einer Zweitnutzung einfach wiederverwendet werden.

Nos produits disposent de déclarations environnementales (EPD). Les métaux peuvent être intégrés au processus éprouvé de recyclage des métaux. Selon l'EPD, le taux de recyclage de l'acier est de 99,4 % et celui de l'aluminium de 85 %. La durée de vie de référence des plafonds métalliques est supérieure à 50 ans selon la durée de vie des composants selon le Sustainable Building Assessment System /BBSR Table 2017/. Le produit n'est pas soumis à un vieillissement physique au cours de sa durée de vie. Lorsqu'il est utilisé comme prévu, aucune abrasion ne se produit pendant sa durée de vie et lors des travaux de maintenance. Les systèmes de plafonds métalliques peuvent être retirés sans dommage et facilement réutilisés pour une seconde utilisation.

C02

C02

Fural berechnet transparent die CO₂-Emissionen der Metalldecke je m² und bietet alternativ Stahlsorten zur Einsparung von CO₂-Emissionen an. Fural calcule de manière transparente les émissions de CO₂ du plafond métallique par m² et propose des types d'acier alternatifs pour réduire les émissions de CO₂.

Hygiene

Hygiène

Metalloberflächen haben eine geschlossene und harte Oberfläche, sind staub- und faserfrei und lassen sich dadurch leicht reinigen und desinfizieren. Sie saugen keine Flüssigkeiten (z.B. eingefärbtes Hautdesinfektionsmittel) auf - lassen sich rückstandslos entfernen.

Les surfaces métalliques ont une surface fermée et dure, sont exemptes de poussière et de fibres et peuvent donc être facilement nettoyées et désinfectées. Elles n'absorbent pas les liquides (ex. : désinfectant dermatologique) - peuvent être enlevés sans laisser de résidus.

