

KQH 2.1.1.2



KQH 2.1.1.2

Quadratkassetten – Einhängesystem  
Cassettes carrées - Système hook-on

Standardkonstruktion mit Rostprofil - Noniusabhänger

Sous-structure standard avec cornière perforée - suspente nonius

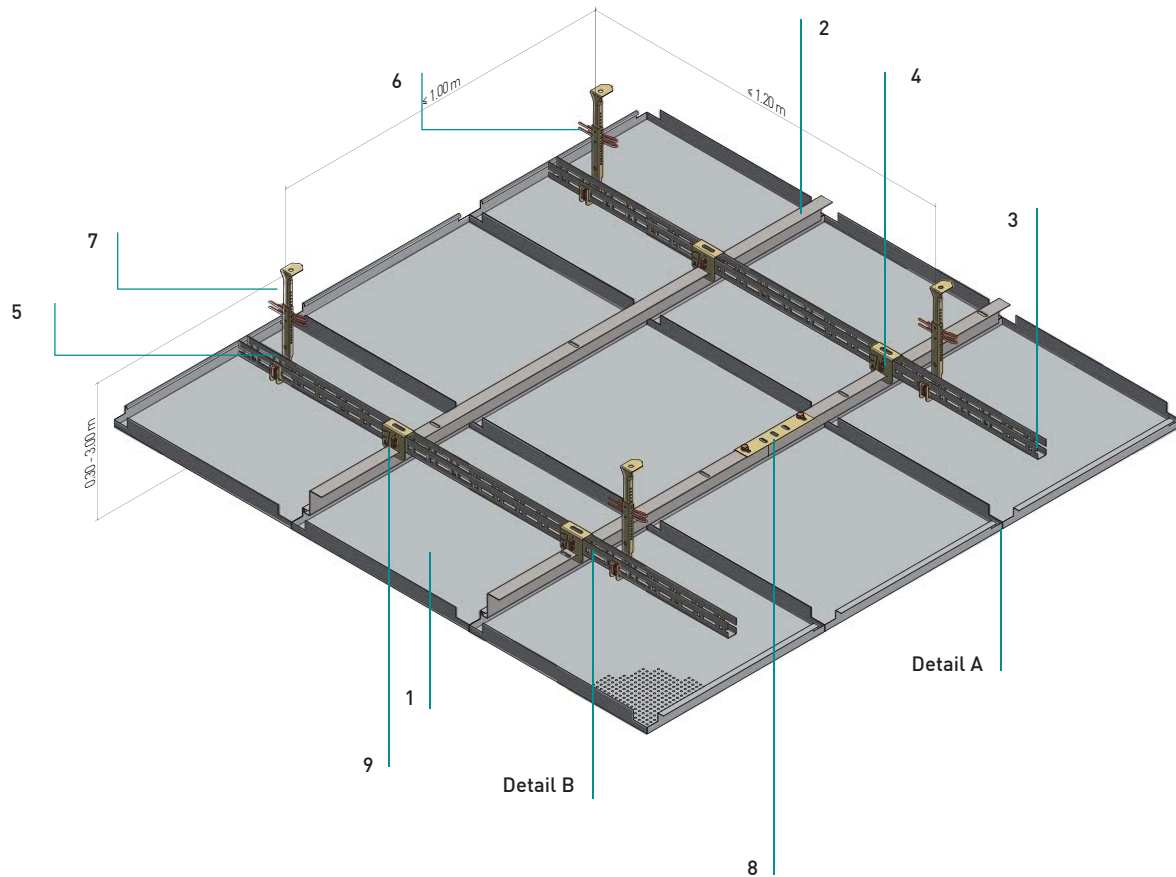

Normbedarf pro m<sup>2</sup> (inkl. Artikelnummer)

Quantité par m<sup>2</sup>

625

600

Einhängekassette Cassette hook-on	1	2,56	2,78	Stück Pc.
(4050006) Z-Einhängeprofil 50 (38) Profil Z hook-on 50 (38)	2	1,60	1,67	Laufmeter m1
(3490008) U-Rostwinkel C20 U-Cornière perforée C20	3	1,00	1,00	Laufmeter m1
(3050158) Kreuzverbinder HT/Z Raccord en croix pour profil HT/Z	4	2,43	2,50	Stück Pc.
(3050092) Nonius-Unterteil Nonius inférieur	5	0,83	0,83	Stück Pc.
(3060032) Sicherheitsstift Goupille pour Nonius	6	1,66	1,66	Stück Pc.
Nonius-Oberteil Nonius supérieur	7	0,83	0,83	Stück Pc.
(4060008) Längsverbinder für Z-Einhängeprofil Raccord en longueur pour profilé hook-on	8	0,64	0,67	Stück Pc.
(3050094) Steck Clip zu C20 Clip de connexion pour C20	9	3,26	3,33	Stück Pc.
(3490011) C20-Längsverbinder, o. Abb. Connecteur C20, s. ill.		0,25	0,25	Stück Pc.

**KQH 2.1.1.2**

Quadratkassetten – Einhängesystem  
Cassettes carrées - Système hook-on

**Details**

Détails

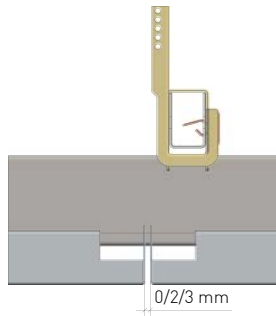

**Detail A**

Détail A

- Fuge Längssteg
- Joint bord longitudinal

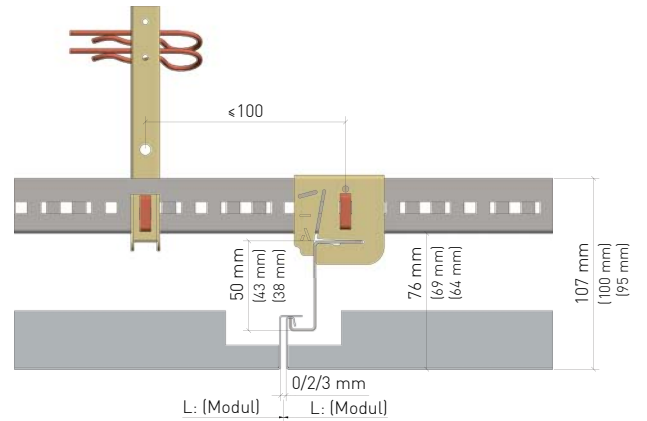

**Detail B**

Détail B

- maximaler Abstand vom Abhänger zum Kreuzverbinder HT/Z: 100 mm
- Distance maximale entre suspente et boulonnage du Raccord en croix HT/Z : 100 mm

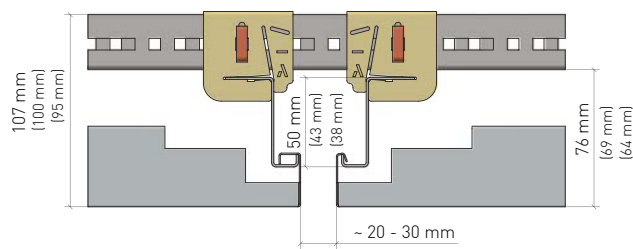

Stirnseitige Schattenfuge  
Joint creux au côté court

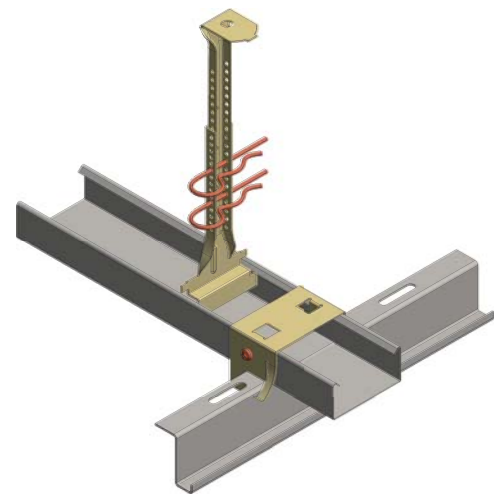

**Variante**

Variante

- Variante: mit CD-Profil und handelsüblichem Z-Einhängesprofil (oberer Schenkel ca. 19 mm) und Kreuzverbinder (AS 60)
- Variante : avec profil CD et Profil Z hook-on alternative et raccord en croix (AS 60)

**KQH 2.1.1.2**

Quadratkassetten – Einhängesystem  
Cassettes carrés - Système hook-on

**Randabschlüsse**

Raccords muraux

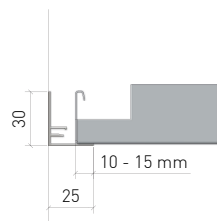

Auflage für ganze Kassette  
Pose cassette entière sur cornière murale

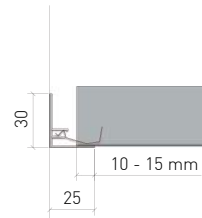

Auflage für Kassette mit Anschnitt  
Pose cassette coupée

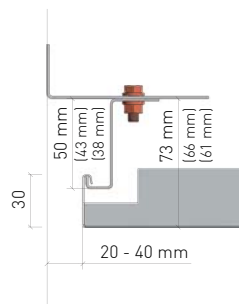

Abschluss für ganze Kassette mit Z-Einhängeprofil  
Pose cassette entière sur profil Z

**KQH 2.1.1.2**

Quadratkassetten – Einhängesystem  
Cassettes carrées - Système hook-on

**Material**

Matière

Verzinktes Stahlblech

Acier galvanisé

**Brandverhalten**

Classe feu

A1 - nicht brennbar nach EN 13501-1

A1 - non combustible selon EN 13501-1

**Schallabsorption**

Absorption acoustique

siehe Handbuch Geprüfte Akustik bzw. Datenblatt  
voir documentation «Acoustique certifiée» ou  
fiche technique

**Normen**

Normes

- Die Komponenten entsprechen der DIN 18168, PN-B-02151-4 und der EN 13964 inkl. CE-Kennzeichnung der Standardsysteme.
- Die Produktion erfolgt nach den Richtlinien der TAIM (Technischer Arbeitskreis industrieller Metalldeckenhersteller) sowie der Fural-Werksnormen.
- Les composants sont conformes à la DIN 18168 et à la DIN EN 13964 y compris certification CE des systèmes standards.
- La production se déroule selon directives de la TAIM ainsi que selon normalisations Fural.

**VOC**

VOC

Die Richtwerte des AgBB - Bewertungsschemas für VOC aus Bauprodukten werden eingehalten.  
Les valeurs indicatives du schéma d'évaluation de l'AgBB (comité d'évaluation de l'impact sur la santé des produits du bâtiment) concernant les composés organiques volatils (COV), sont respectées.

**Deckengewicht pro m<sup>2</sup>**

Poids au m<sup>2</sup>

Stahl ca. 8 kg

acier env. 8 kg

**Oberfläche**

Revêtement de surface

Pulverbeschichtet oder mit Parzifal-Hydroeinkbrenn-Lackierung, ähnlich jeder RAL oder NCS-Farbe

Thermolaqué après poudrage ou avec hydrolaquage PARZIFAL, coloris similaire RAL ou NCS au choix

**Montage**

Montage

siehe Montagehinweise Fural, DIN 18168, EN 13964 sowie TAIM.

voir instructions de montage Fural, DIN 18168, DIN EN 13964 et TAIM.

**Pflegehinweis**

Instructions de nettoyage

- Trockenreinigung: mit weichem Tuch (z.B. Vileda)
- Feuchtreinigung: mit feuchtem, weichem Tuch, leichtes Reinigungsmittel verwenden. (z.B. Glasreiniger, keine Scheuermilch bzw. Verdünnungen)
- Spezielle Reinigungshinweise auf Anfrage.
- À sec: avec chiffon doux (p.ex. Vileda)
- Humide: chiffon doux humide, légèrement imbibé de produit nettoyant (p. ex. nettoyant de vitre, pas de décapants au diluants)
- Instructions spécifiques sur demande



**KQH 2.1.1.2**

Quadratkassetten – Einhängesystem  
Cassettes carrées - Système hook-on

**Hygiene**

## Hygiène

Metalloberflächen haben eine geschlossene und harte Oberfläche, sind staub- und faserfrei und lassen sich dadurch leicht reinigen und desinfizieren. Sie saugen keine Flüssigkeiten (z.B.: eingefärbtes Hautdesinfektionsmittel) auf - lassen sich rückstandslos entfernen.

Les surfaces métalliques ont une surface fermée et dure, sont exemptes de poussière et de fibres et peuvent donc être facilement nettoyées et désinfectées. Elles n'absorbent pas les liquides (ex. : désinfectant dermatologique) - peuvent être enlevés sans laisser de résidus.

**Nachhaltigkeit**

## Durabilité

Für unsere Produkte gibt es Umweltproduktdeklarationen (EPDs). Metalle können dem bewährten Metallrecyclingprozess zugeführt werden. Recyclingquote bei Stahl 99,4 %, Aluminium 85 % lt. EPD. Des déclarations environnementales de produits (EPD) sont disponibles pour nos produits. Les métaux peuvent être introduits dans le processus de recyclage des métaux. Taux de recyclage de l'acier 99,4 %, de l'aluminium 85 % selon l'EPD.