

KLESL

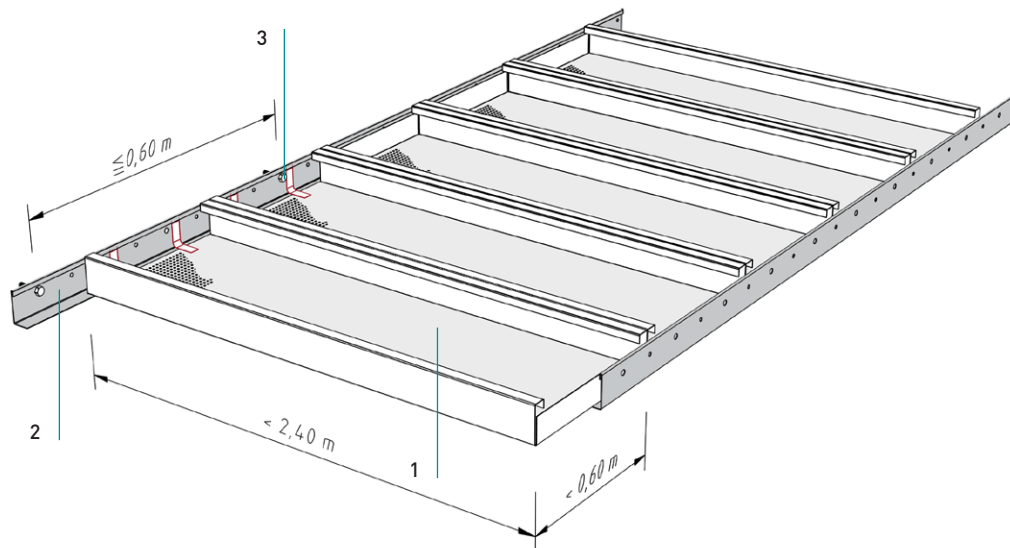

KLE SLAuflagesystem
System nakładany**Auflage auf SL-Randprofil (Brandstabil nach NBN 713.020)**

Nakładany na profil przyścienny SL (konstrukcja ogniowo-stabilna do 30 min. według NBN 713.020)

**Normbedarf**

Zużycie normatywne

| | |
|------------------------------------|---|
| Kassette | 1 |
| kaseton | |
| SL-Randprofil | 2 |
| profil przyścienny SL | |
| Fixierfeder SL-Randprofil | 3 |
| Sprężynka dociskowa dla profilu SL | |

Auflage

Przyłączenia krawędzi przyściennych

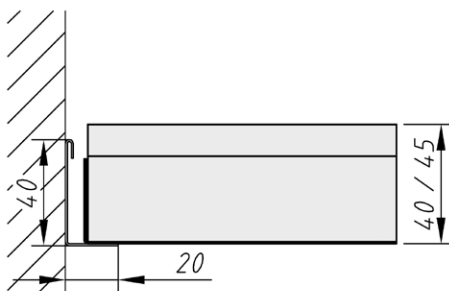
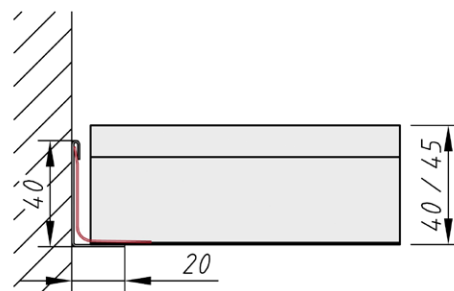
Randprofil aus 0,75 mm Stahlblech
Auflage für ganze Kassette
Profil przyścienny ze stali 0,75 mm
Nakładanie całego kasetonuAnschnittkassette mit 2 Stk. Federn pro Kassette fixieren
Docięty kaseton dociskając przy pomocy 2 sprężynek

KLE SLAuflagesystem
System nakładany**Details**

Detale

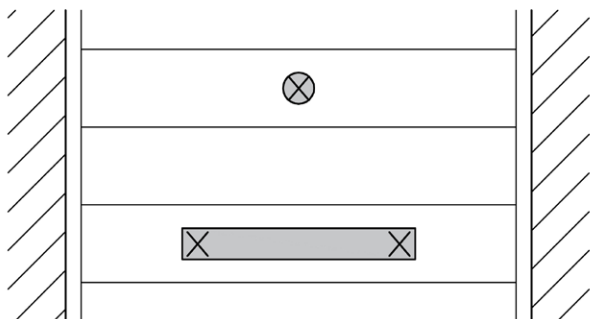
Leuchteneinbau
Integracja opraw oświetleniowych**Längsstege**

Boki wzdłużne

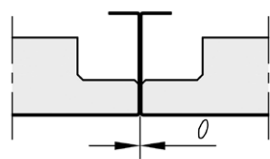
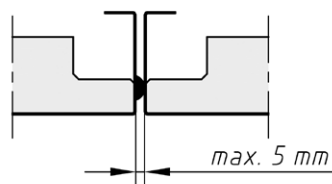
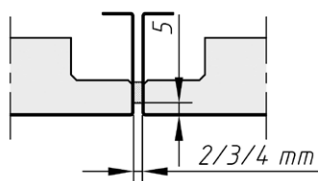
0-Fuge
Bez fugiDistanzprägung
Wytłoczenie dystansoweDichtband
taśma uszczelniająca

KLE SL

Auflagesystem
System nakładany

Material

Materiał

Verzinktes Stahlblech
Stal ocynkowana

Brandverhalten

Klasyfikacja ogniowa

A1 - nicht brennbar nach EN 13501-1
A1 - niepalne według EN 13501-1

Schallabsorption

Chłonność akustyczna

siehe Handbuch Geprüfte Akustik bzw. Datenblatt
patrz folder „Sprawdzona akustyka“ lub karta da-
nych poszczególniej perforacji

Normen

Normy techniczne

- Die Komponenten entsprechen der DIN 18168, PN-B-02151-4 und der EN 13964 inkl. CE-Kennzeichnung der Standardsysteme.
- Die Produktion erfolgt nach den Richtlinien der TAIM (Technischer Arbeitskreis industrieller Metalldeckenhersteller) sowie der Fural-Werksnormen.
- Komponenty spełniają wymagania DIN 18168 , PN-B-02151-4 jak i EN 13964 wraz z oznaczeniem CE standardowych systemów
- Produkcja odpowiada standardom TAIM (Techniczne Stowarzyszenie Producentów Sufitów Metalowych) jak i własnym standardom Fural.

Brandstabilität

Stabilność ogniowa

bei Stahl-Randprofil 30 Minuten nach NBN 713.020 gegeben. Nähere Auskünfte auf Anfrage
konstrukcja ogniowo-stabilna do 30 min. według NBN 713.020

Deckengewicht pro m²Masa sufity na m²

Stahl ca. 5 kg
Stal ok. 5 kg

Oberfläche

Powierzchnia

Pulverbeschichtet oder mit Parzifal-Hydroein-
brenn-Lackierung, ähnlich jeder RAL oder
NCS-Farbe

Lakierowana proszkowo lub emaliowana powtórka
PARZIFAL, każdy kolor RAL lub NCS

Montage

Montaż

siehe Montagehinweise Fural, DIN 18168, EN
13964 sowie TAIM.

patrz wskazówki montażu Fural, DIN 18168, EN
13964 jak i TAIM.

Pflegehinweis

Pielęgnacja

- Trockenreinigung: mit weichem Tuch (zB. Vileda)
- Feuchtreinigung: mit feuchtem, weichem Tuch, leichtes Reinigungsmittel verwenden. (zB. Glasreiniger, keine Scheuermilch bzw. Verdünnungen)
- Spezielle Reinigungshinweise auf Anfrage.
- Suche czyszczenie: użyj miękkiej ściereczki (np. Vileda)
- Mokre czyszczenie: użyj lekko namoczonej miękkiej ściereczki, słabych detergentów (do czyszczenia szkła, nie używać mleczek ściernych)
- Dodatkowe informacje na zapytanie