

KLESL



KLE SL

Auflagesystem
Sistema in appoggio

Auflage auf SL-Randprofil (Brandstabil nach NBN 713.020)

Appoggio su profilo perimetrale SL (30 minuti di stabilità al fuoco secondo NBN 713.020)

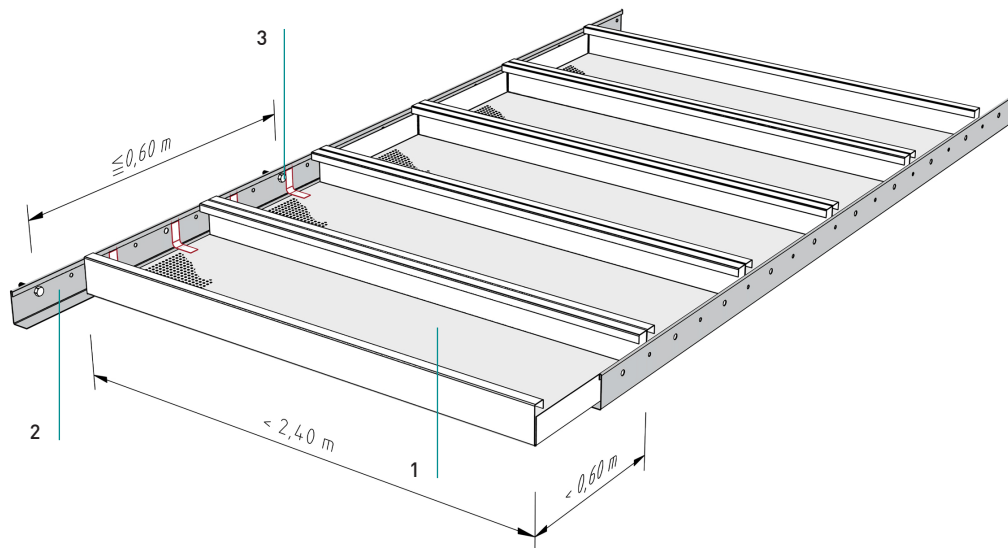

Normbedarf
Elementi standard richiesti

Kassette	1
Pannello	
SL-Randprofil	2
SL-Profilo perimetrale	
Fixierfeder SL-Randprofil	3
Clips di fissaggio per profilo SL	

Auflage

Profili perimetrali

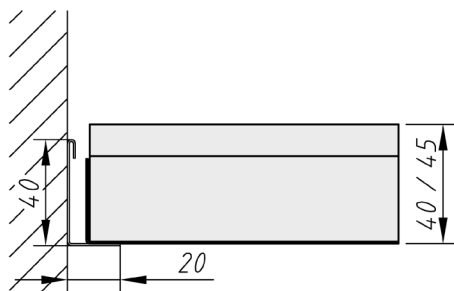

Randprofil aus 0,75 mm Stahlblech
Auflage für ganze Kassette
Profili perimetrali in acciaio sp. 0,75 mm
Supporto per pannello interno

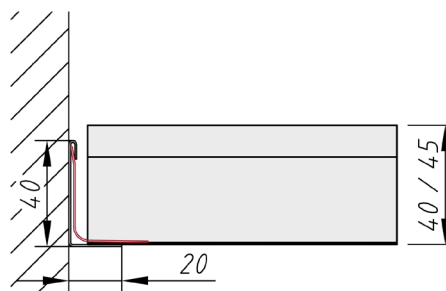

Anschnittkassette mit 2 Stk. Federn pro Kassette fixieren
Fissaggio del pannello tagliato con 2 pz clips

KLE SLAuflagesystem
Sistema in appoggio**Details**

Dettaglio

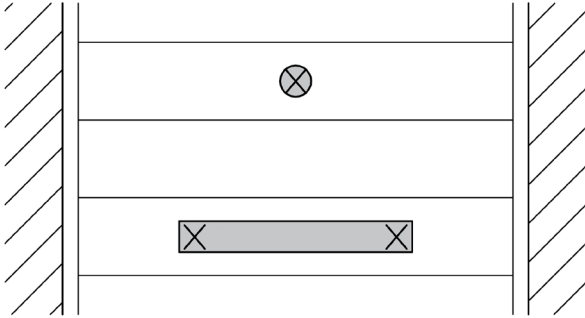
Leuchteneinbau
Installazione di corpi illuminant**Längsstege**

Lati longitudinali

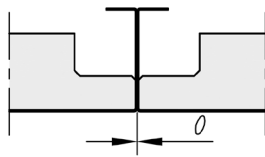
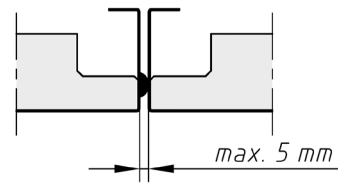
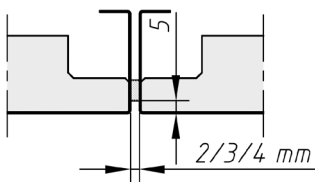
0-Fuge
Senza scurettoDistanzprägung
Bugne distanziatriceDichtband
Guarnizione

KLE SL

Auflagesystem
Sistema in appoggio

Material

Materiale

Verzinktes Stahlblech
Acciaio zincato

Brandverhalten

Reazione al fuoco

A1 - nicht brennbar nach EN 13501-1
A1 - non infiammabile sec. EN 13501-1

Schallabsorption

Fonassorbimento

siehe Handbuch Geprüfte Akustik bzw. Datenblatt
Vedere la cartella «Certified Acoustics» e la scheda tecnica

Normen

Standard

- Die Komponenten entsprechen der DIN 18168, PN-B-02151-4 und der EN 13964 inkl. CE-Kennzeichnung der Standardsysteme.
- Die Produktion erfolgt nach den Richtlinien der TAIM (Technischer Arbeitskreis industrieller Metalldeckenhersteller) sowie der Fural-Werksnormen.
- I componenti corrispondono alla DIN 18168 e alla DIN EN 13964, incl. la certificazione CE dei sistemi standard
- La produzione risulta alla direttiva TAIM (Gruppo di lavoro tecnico dei produttori industriali di controsoffitto metallico) come anche la normativa di produzione Fural.

Brandstabilität

Resistenza al fuoco

bei Stahl-Randprofil 30 Minuten nach NBN 713.020 gegeben. Nähere Auskünfte auf Anfrage 30 minuti sec. NBN 713.020. Ulteriori informazioni a richiesta

Deckengewicht pro m²Peso del soffitto per m²

Stahl ca. 5 kg
Acciaio ca. 5 kg

Oberfläche

Superfici

Pulverbeschichtet oder mit Parzifal-Hydroeinkbrenn-Lackierung, ähnlich jeder RAL oder NCS-Farbe

Verniciato a polvere o con idro-verniciatura a fuoco PARZIFAL, simile a ogni colore RAL o NCS

Montage

Montaggio

siehe Montagehinweise Fural, DIN 18168, EN 13964 sowie TAIM.

Vedi manuale tecnico Fural, DIN 18168, DIN EN 13964 come anche la TAIM.

Pflegehinweis

Istruzioni di pulizia

- Trockenreinigung: mit weichem Tuch (zB. Vileda)
- Feuchtreinigung: mit feuchtem, weichem Tuch, leichtes Reinigungsmittel verwenden. (zB. Glasreiniger, keine Scheuermilch bzw. Verdünnungen)
- Spezielle Reinigungshinweise auf Anfrage.
- Lavaggio a secco: con panno morbido (p.e.Vileda)
- Lavaggio umido: con panno morbido e umido (p.e.Vileda), usare detergente leggero (non usare detergenti ruvidi o diluenti)
- Istruzioni speciali per la pulizia a richiesta