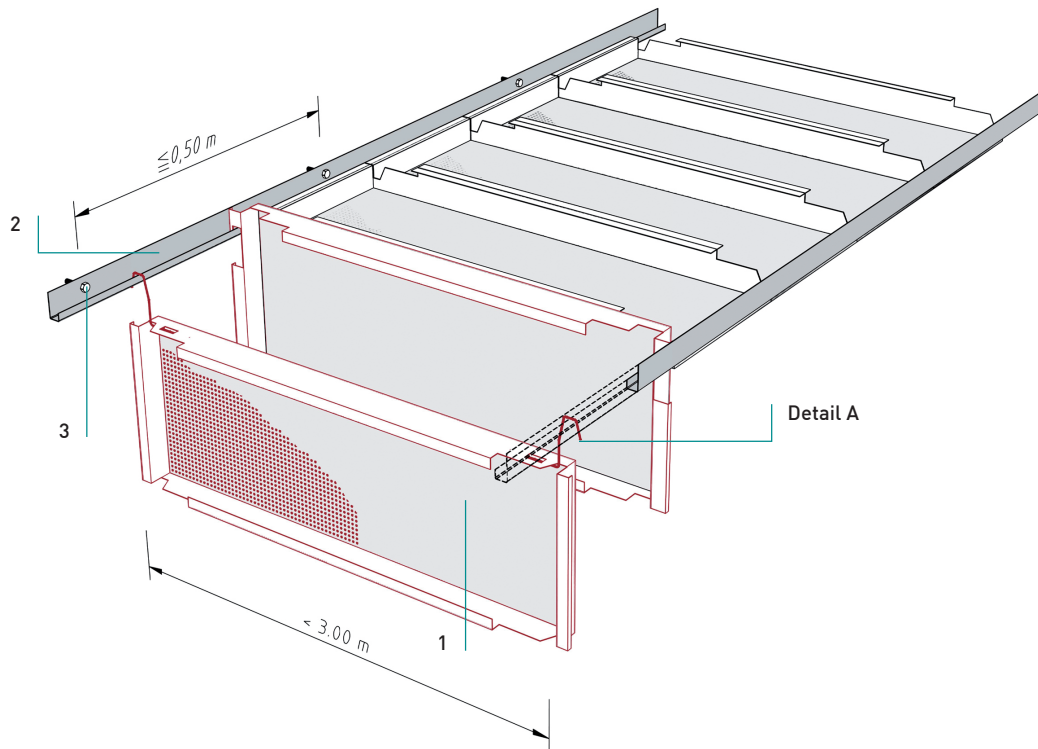

KLESJ

KLE SJAuflagesystem
Oplegsysteem**Auflage auf SJ-Randprofil (Brandstabil nach NBN 713.020)**

Opleg op SJ-randprofiel (brandstabiliteit volgens NBN 713.020)

**Normbedarf**
Gemiddeld verbruik

Langfeldkassette	1
Paneel	
SJ Randprofil 31/14/10	2
SJ-randprofiel 31/14/10	
DOOR-Bügel	3
DOOR-haak	

KLE SJ

Auflagesystem

Oplegsysteem

Details

Details

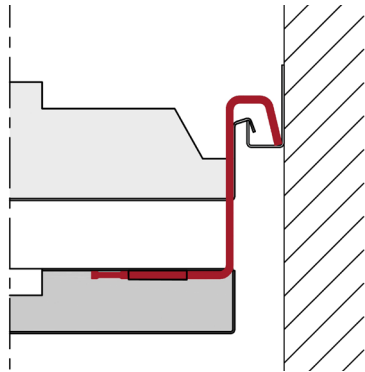
**Detail A**

Detail A

- DOOR-Bügel für Abklappfunktion (Bügelstärke und Ausführung abhängig vom Kassettengewicht)
- Afhangen met behulp van DOOR-haak (Afmeting haak i.f.v. gewicht)

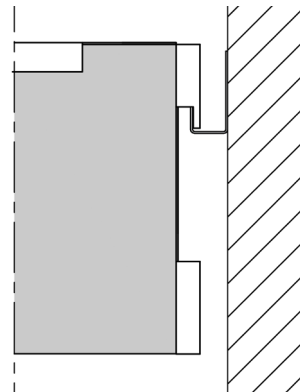
**Variante**

Variante

- Abklappfunktion mit Einhänge-Ausklindung
- Afhangfunctie d.m.v. uitstanzing in ZF-inhaakkanting

Auflage

Opleg

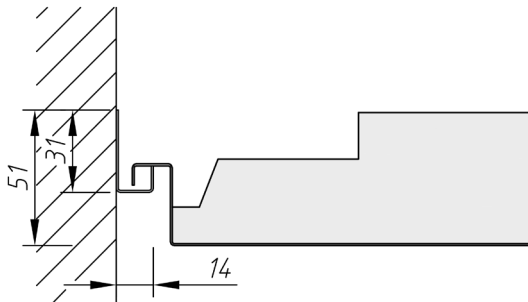

Ausführung mit Schattenfuge
Randprofile aus 0,7 mm Stahlblech
Uitvoering met schaduwvoeg
Randprofiel vervaardigd uit 0,7 mm verzinkt staal

KLE SJ

Auflagesystem

Oplegsysteem

Details

Details

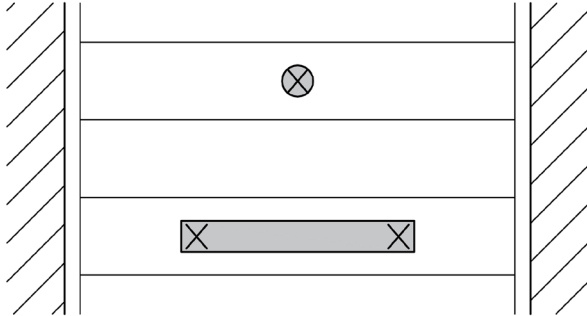

Leuchteneinbau: [Direktabhängung]

Inbouw van verlichtingsarmatuur [directe afhanging]

Längsstege

Langskanten

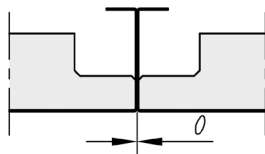

0-Fuge

gesloten voeg

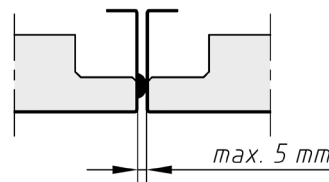

Distanzprägung

met afstandsdrukkingen

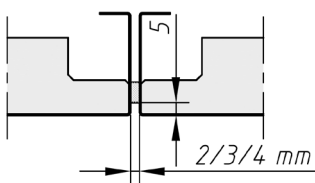

Dichtband

Voegband

KLE SJ

Auflagesystem
Oplegsysteem

Material

Materiaal
Verzinkt Stahblech
Verzinkt staal

Brandverhalten

Brandklasse
A1 - nicht brennbar nach EN 13501-1
A1 - onbrandbaar volgens EN 13501-1

Schallabsorption

Geluidsabsorptie
siehe Handbuch Geprüfte Akustik bzw. Datenblatt
Zie map "Certified Acoustics" resp. Datasheet

Normen

- Normen
- Die Komponenten entsprechen der DIN 18168 und der DIN EN 13964 inkl. CE-Kennzeichnung der Standardsysteme.
 - Die Produktion erfolgt nach den Richtlinien der TAIM (Technischer Arbeitskreis industrieller Metalldeckenhersteller) sowie der Fural-Werksnormen.
 - De onderdelen voldoen aan DIN 18168 en EN 13964 incl. CE -markering van de standaard systemen.
 - De productie verloopt zowel volgens de TAIM richtlijnen als de Fural - bedrijfsnormen.

Brandstabilität

Brandstabiliteit
bei Stahl-Randprofil 30 Minuten nach NBN 713.020 gegeben. Nähere Auskünfte auf Anfrage 30 minuten volgens NBN 713.020. Meer info op aanvraag.

Deckengewicht pro m²

Plafondgewicht per m²
Stahl ca. 5 kg
Staal ca. 5 kg

Oberfläche

Oppervlak
Pulverbeschichtet oder mit Parzifal-Hydroeinbrenn-Lackierung, ähnlich jeder RAL oder NCS-Farbe
Poedercoating of met Parzifal-hydro-inbrandlak, in willekeurig welke RAL- of NCS-kleur

Montage

Montage
siehe Montagehinweise Fural, DIN 18168, DIN EN 13964 sowie TAIM.
Zie montage-instructies Fural, DIN 18168, DIN EN 13964 en TAIM.

Pflegehinweis

- Onderhoudsinstructies
- Trockenreinigung: mit weichem Tuch (zB. Vileda)
 - Feuchtreinigung: mit feuchtem, weichem Tuch, leichtes Reinigungsmittel verwenden. (zB. Glasreiniger, keine Scheuermilch bzw. Verdünnungen)
 - Spezielle Reinigungshinweise auf Anfrage.
 - Droog reinigen: met een zachte doek (bijv. vileda)
 - Nat reinigen: met een vochtige en zachte doek, een mild reinigingsmiddel gebruiken (bijv. ruitenreiniger, geen schuurmiddelen of thinner gebruiken)
 - Speciale reinigingsinstructies op aanvraag