

# KLK 1.2.0.2 KÜHL

**KLK 1.2.0.2 Kühl**

Langfeldkassetten – Klemmsystem

Kasetony prostokątne - system zaciskowy

**Kühldecke mit Kupfer-oder  
Kunststoffsystem**

Sufit chłodzący z układem chłodniczym Cu/Al lub PP-R

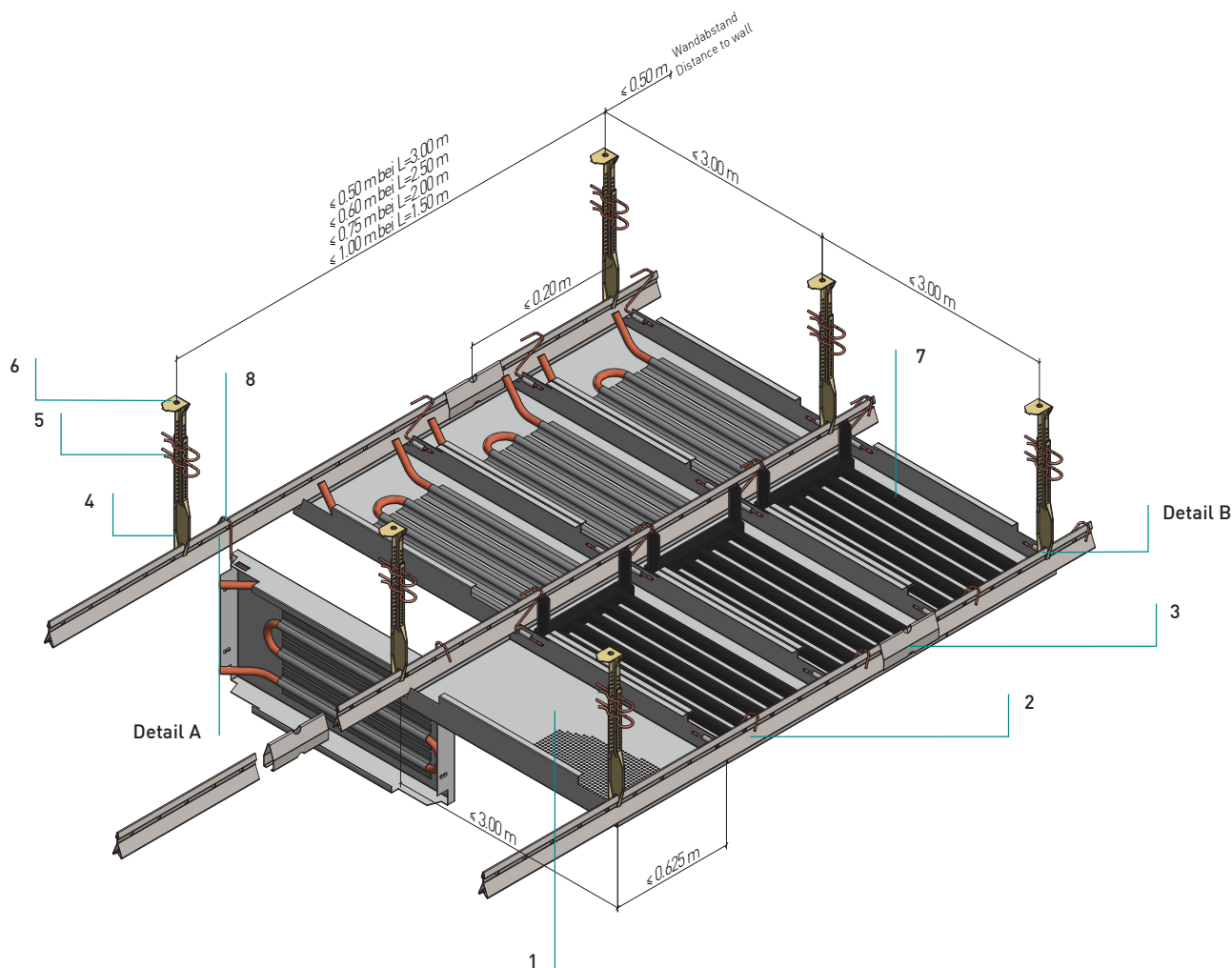

**Normbedarf pro m<sup>2</sup>**

Zużycie normatywne za m<sup>2</sup>

L=3,0 m

L=2,5 m

L=2,0 m

L=1,5 m

	1	0,33	0,40	0,50	0,67	
Langfeldkassette	1					
kaseton prostokątny						
(3000008) Klemmschiene 16/38	2	0,33	0,40	0,50	0,67	Laufmeter
szyna zaciskowa 16/38						mb
(3000010) Längsverbinder	3	0,08	0,10	0,13	0,17	Stück
łącznik wzdłużny						szt
(3060033) Nonius-Unterteil	4	0,67	0,67	0,67	0,67	Stück
część dolna noniusza						szt
(3060032) Sicherungsstift	5	1,34	1,34	1,34	1,34	Stück
kotek zabezpieczający						szt
(3060023) Nonius-Oberteil	6	0,67	0,67	0,67	0,67	Stück
część górna noniusza						szt
Kühlregister	7					
układ chłodniczy						
(4000003) DOOR-Bügel	8					
wieszak DOOR						

### KLK 1.2.0.2 Kühl

Langfeldkassetten – Klemmsystem

Kasetony prostokątne - system zaciskowy

#### Details

Detale

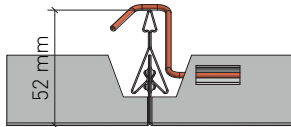

#### Detail A

Detail A

DOOR-Bügel für Abklappfunktion (Bügelstärke und Ausführung abhängig vom Kassettengewicht).

Wieszak DOOR dla funkcji opuszczania kasetonów (grubość i format wieszaka zależny od wagi kasety).

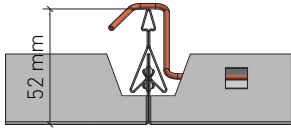

#### Variante

Wariant

Durch DOOR-Bügel entfällt zusätzliche Seilsicherung  
Dzięki zastosowaniu wieszaka DOOR odpada dodatkowe zabezpieczenie linką.

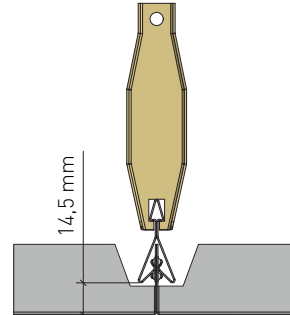

#### Detail B

Detail B

Montage Nonius

Montaż noniusza

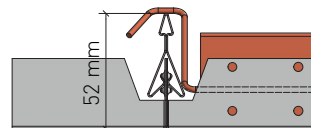

#### Variante

Wariant

Bügelstärke- und Ausführung abhängig vom Kassettengewicht  
grubość wieszaka i zawieszenie w zależności od rozmiaru kasetonu

#### Fugen

Spoiny

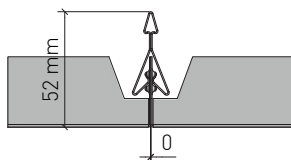

scharfkantig  
z krawędziami ostrymi

### KLK 1.2.0.2 Kühl

Langfeldkassetten – Klemmsystem

Kasetony prostokątne - system zaciskowy

#### Längsstege

Boki wzdłużne

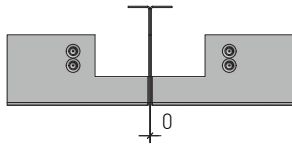

0-Fuge  
Bez fugi

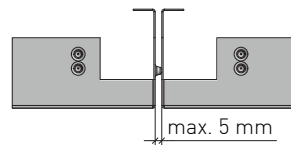

Distanzprägung  
Wytłoczenie dystansowe

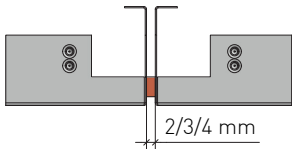

Dichtband  
taśma uszczelniająca

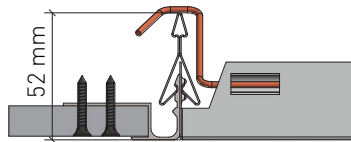

Anschluss Gipskartonfries  
Przyłączenie z fryzem gipsowo-kartonowym

#### Randabschlüsse

Przyłączenia krawędzi przyściennych

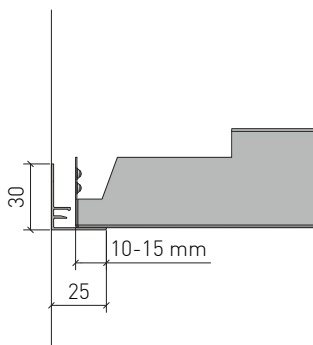

Auflage für ganze Kassette  
Nakładanie całego kasetonu

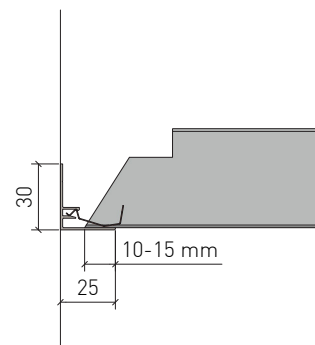

Auflage für Kassette mit Anschnitt  
Nakładanie dociętego kasetonu

**KLK 1.2.0.2 Kühl**

Langfeldkassetten – Klemmsystem

Kasetony prostokątne - system zaciskowy

**Material**

## Materiał

Verzinktes Stahlblech, Aluminium

Stal ocynkowana, aluminium

**Brandverhalten**

## Klasyfikacja ogniowa

A1 - nicht brennbar nach EN 13501-1

A1 - niepalne według EN 13501-1

**Schallabsorption**

## Chtonność akustyczna

siehe Folder Geprüfte Akustik bzw. Datenblatt  
patrz folder "Sprawdzona akustyka" lub karta danych poszczególniej perforacji

**Normen**

## Normy techniczne

- Die Komponenten entsprechen der DIN 18168, PN-B-02151-4 und der EN 13964 inkl. CE-Kennzeichnung der Standardsysteme.
- Die Produktion erfolgt nach den Richtlinien der TAIM (Technischer Arbeitskreis industrieller Metalldeckenhersteller) sowie der Fural-Werksnormen.
- Komponenty spełniają wymagania DIN 18168, PN-B-02151-4 jak i EN 13964 wraz z oznaczeniem CE standardowych systemów
- Produkcja odpowiada standardom TAIM (Techniczne Stowarzyszenie Producentów Sufitów Metalowych) jak i własnym standardom Fural.

**Brandstabilität**

## Stabilność ogniowa

30 Minuten nach NBN 713.020. Nähere Auskünfte auf Anfrage

możliwa konstrukcja ogniowo-stabilna do 30 min. według NBN 713.020. Dalsze informacje na zapytanie

**Deckengewicht pro m<sup>2</sup>**Masa sufitu na m<sup>2</sup>

Aluminium ca. 4 kg; Stahl ca. 7 kg

Aluminium ok. 4 kg; stal ok. 7 kg

**Oberfläche**

## Powierzchnia

Pulverbeschichtet oder mit Parzifal-Hydroeinkbrenn-Lackierung, ähnlich jeder RAL oder NCS-Farbe

Lakierowana proszkowo lub emaliowana powtökä Parzifal, każdy kolor RAL lub NCS

**Montage**

## Montaż

siehe Montagehinweise Fural, DIN 18168, EN 13964 sowie TAIM.

patrz wskazówki montażu Fural, DIN 18168, EN 13964 jak i TAIM.

**Pflegehinweis**

## Pielęgnacja

- Trockenreinigung: mit weichem Tuch (zB. Vileda)
- Feuchtreinigung: mit feuchtem, weichem Tuch, leichtes Reinigungsmittel verwenden. (zB. Glasreiniger, keine Scheuermilch bzw. Verdünnungen)
- Spezielle Reinigungshinweise auf Anfrage.
- Suche czyszczenie: użyj miękkiej ściereczki (np. Vileda)
- Mokre czyszczenie: użyj lekko namoczonej miękkiej ściereczki, słabych detergentów (do czyszczenia szkła, nie używać mleczek ściernających)
- Dodatkowe informacje na zapytanie

**KLK 1.2.0.2 Kühl**

Langfeldkassetten – Klemmsystem

Kasetony prostokątne - system zaciskowy

**VOC**

LZO

Die Richtwerte des AgBB - Bewertungsschemas für VOC aus Bauprodukten werden eingehalten.

wartości zalecane wg AgBB - schematy oceny

LZO dla produktów budowlanych spełnione.

**Nachhaltigkeit**

Zrównoważony rozwój

Für unsere Produkte gibt es Umweltdeklarationen (EPDs). Metalle können dem bewährten Metallrecyclingprozess zugeführt werden. Die Recyclingquote bei Stahl beträgt laut EPD 99,4 % und bei Aluminium 85 %. EPD. Die Referenz-Nutzungsdauer von Metalldecken liegt gemäß den Nutzungsdauern von Bauteilen nach dem Bewertungssystem Nachhaltiges Bauen /BBSR Tabelle 2017/ bei über 50 Jahren. Das Produkt unterliegt keiner physischen Alterung über die Lebensdauer. Bei bestimmungsgemäßer Verwendung entsteht während der Lebensdauer und bei Revisionsarbeiten kein Abrieb. Die Metalldeckensysteme können ohne Beschädigung abgenommen und im Rahmen einer Zweitnutzung einfach wiederverwendet werden.

Deklaracje środowiskowe produktu (EPD) są dostępne dla naszych produktów. Metale mogą być poddane sprawdzonemu procesowi recyklingu metali. Zgodnie z EPD, wskaźnik recyklingu dla stali wynosi 99,4%, a dla aluminium 85%. EPD. Referencyjny okres użytkowania sufitów metalowych wynosi ponad 50 lat, zgodnie z okresem użytkowania komponentów budowlanych według Systemu Oceny Zrównoważonego Budownictwa / BBSR Table 2017/. Produkt nie podlega fizycznemu starzeniu przez cały okres użytkowania. W przypadku użytkowania zgodnie z przeznaczeniem nie dochodzi do ścierania w okresie eksploatacji ani podczas prac konserwacyjnych. Metalowe systemy sufitowe można zdemontować bez uszkodzeń i po prostu wykorzystać ponownie.

**C02**

C02

Fural berechnet transparent die CO<sub>2</sub><sup>e</sup>-Emissionen der Metalldecke je m<sup>2</sup> und bietet alternativ Stahlsorten zur Einsparung von CO<sub>2</sub>-Emissionen an.

Fural w przejrzysty sposób oblicza emisję CO<sub>2</sub>e metalowego sufitu na metr kwadratowy i oferuje alternatywne rodzaje stali w celu zmniejszenia emisji CO<sub>2</sub>.

**Hygiene**

Higiena

Metaloberflächen haben eine geschlossene und harte Oberfläche, sind staub- und faserfrei und lassen sich dadurch leicht reinigen und desinfizieren. Sie saugen keine Flüssigkeiten (z.B. eingefärbtes Hautdesinfektionsmittel) auf - lassen sich rückstandslos entfernen.

Powierzchnie metalowe mają zamkniętą i twardą powierzchnię, są wolne od kurzu i włókien, co czyni je łatwe w czyszczeniu i dezynfekcji. Nie wchłaniają płynów (np. barwionych środków dezynfekujących skórę) - można je usunąć bez pozostawiania śladów.

