



KLK 1.2.2.3

KLK 1.2.2.3

Langfeldkassetten – Klemmsystem

Long span tiles - clip-in system

Gangdecke „DOOR“ - abklappbar

Corridor ceiling „DOOR“ - hinged

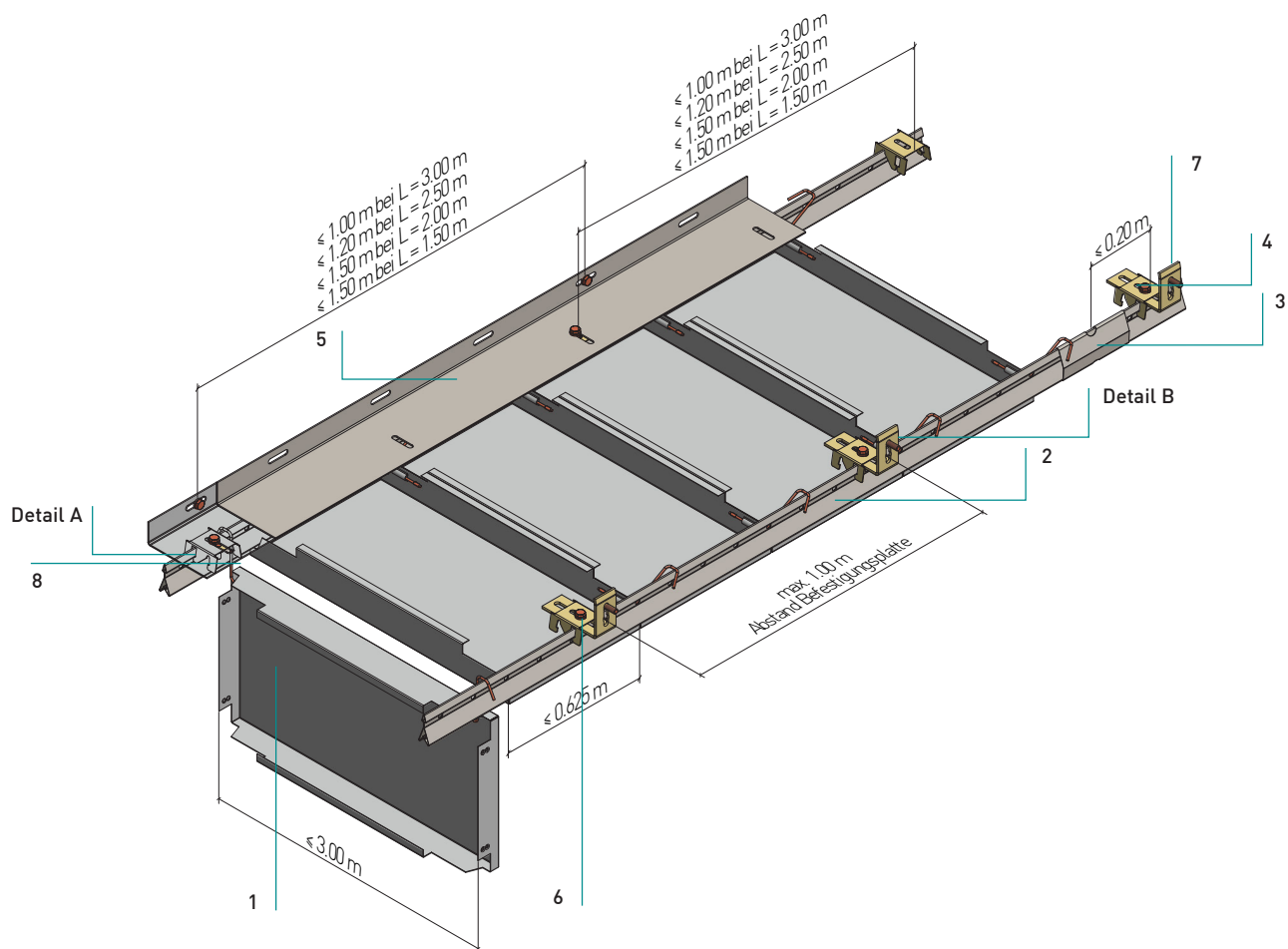

Normbedarf pro m<sup>2</sup>

Standard components required per m<sup>2</sup>

		L=3,0 m	L=2,5 m	L=2,0 m	L=1,5 m	
Langfeldkassette	1					
Long span tile						
(3000008) Klemmschiene 16/38	2	0,67	0,80	1,00	1,34	Laufmeter
Clipping rail 16/38						metres
(3000010) Längsverbinder	3	0,17	0,20	0,25	0,34	Stück
Main runner connector						units
(3000007) Befestigungsplatte	4	0,67	0,67	0,67	0,89	Stück
Fixing plate						units
(4060009) Randwinkel 30 / 90	5	0,67	0,80	1,00	1,34	Laufmeter
Wall bracket 30 / 90						metres
Schraube M6, komplett	6	0,67	0,67	0,67	0,89	Stück
Screw M6, complete						units
(3040004) Universal Befestigungswinkel	7	0,67	0,67	0,67	0,89	Stück
Universal fastening bracket						units
(4000003) DOOR-Bügel	8					
Door-wire hinge						

**KLK 1.2.2.3**

Langfeldkassetten – Klemmsystem

Long span tiles - clip-in system

**Details**

Details

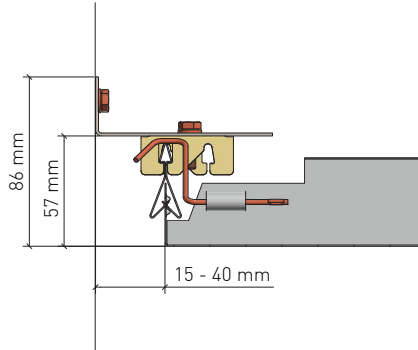

**Detail A**

Detail A

Variante: mit durchgehendem Randwinkel  
Variant: with a continuous wall bracket

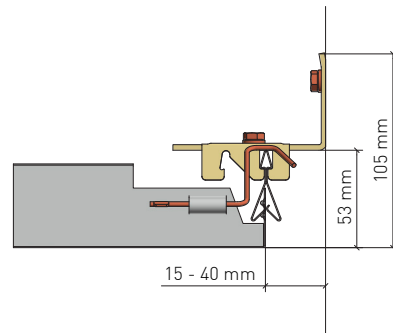

**Detail B**

Detail B

Variante: mit örtlichem Universal Befestigungswinkel  
Variant: with a local universal fastening bracket

**Längsstege**

Longitudinal webs

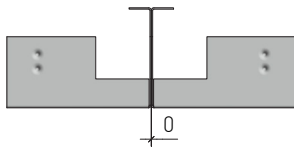

0-Fuge  
without gap

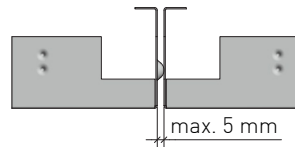

Distanzprägung  
distance embossing

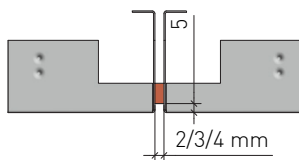

Dichtband  
sealing tape



**KLK 1.2.2.3**

Langfeldkassetten – Klemmsystem

Long span tiles - clip-in system

**Randabschlüsse**

Wall connection

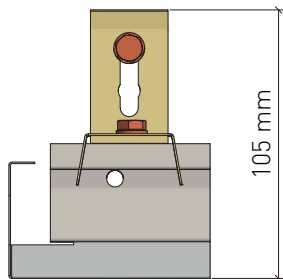
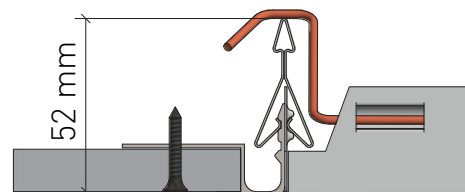
Abschluss mit ganzer Kassette mit Schattenfuge  
Wall connection for entire tile with shadow jointAnschluss Gipskartonfries  
Connection plasterboard

**KLK 1.2.2.3**

Langfeldkassetten – Klemmsystem

Long span tiles - clip-in system

**Material**

## Material

Verzinktes Stahlblech, Aluminium

Galvanized steel, aluminium

**Brandverhalten**

## Fire classification

A1 - nicht brennbar nach EN 13501-1

A1 - not inflammable as prescribed by EN 13501-1

**Schallabsorption**

## Sound absorption

siehe Handbuch Geprüfte Akustik bzw. Datenblatt

See "Certified Acoustics" folder or technical data sheet

**Normen**

## Standards

- Die Komponenten entsprechen der DIN 18168, PN-B-02151-4 und der EN 13964 inkl. CE-Kennzeichnung der Standardsysteme.
- Die Produktion erfolgt nach den Richtlinien der TAIM (Technischer Arbeitskreis industrieller Metalldeckenhersteller) sowie der Fural-Werksnormen.
- The components are conform to the requests of DIN 18168 and DIN EN 13964 incl. CE-marking of standard systems.
- The manufacturing is according to TAIM (Technical Association of Industrial metal ceiling manufactures) and Fural standards.

**Brandstabilität**

## Fire stability

30 Minuten nach NBN 713.020. Nähere Auskünfte auf Anfrage.

30 minutes see NBN 713.020

**Deckengewicht pro m<sup>2</sup>**Ceiling weight per m<sup>2</sup>

Aluminium ca. 5 kg; Stahl ca. 8 kg

Aluminium app. 5 kg; steel app. 8 kg

**Oberfläche**

## Surface

Pulverbeschichtet oder mit Parzifal-Hydroeinstreulackierung, ähnlich jeder RAL oder NCS-Farbe

Powdercoated or with Parzifal stove enamelling, similar to any RAL or NCS colour

**Montage**

## Installation

siehe Montagehinweise Fural, DIN 18168, EN 13964 sowie TAIM.

see installations instructions Fural, DIN 18168, DIN EN 13964 as well as TAIM

**Pflegehinweis**

## Care instructions

- Trockenreinigung: mit weichem Tuch (z.B. Vileda)
- Feuchtreinigung: mit feuchtem, weichem Tuch, leichtes Reinigungsmittel verwenden. (z.B. Glasreiniger, keine Scheuermilch bzw. Verdünnungen)
- Spezielle Reinigungshinweise auf Anfrage.
- Dry Cleaning: use soft cloth (wg. Vileda)
- Wet cleaning: use soft damp cloth, use mild detergent (eg. glass cleaner, use no scouring cleaner or thinners)
- Special care instructions on request.

**KLK 1.2.2.3**

Langfeldkassetten – Klemmsystem  
Long span tiles - clip-in system

**VOC**

## VOC

Die Richtwerte des AgBB - Bewertungsschemas für VOC aus Bauprodukten werden eingehalten.  
The guideline values of the AgBB evaluation scheme for VOC from building products are complied with.

**Nachhaltigkeit**

## Sustainability

Für unsere Produkte gibt es Umweltdeklarationen (EPDs). Metalle können dem bewährten Metallrecyclingprozess zugeführt werden. Die Recyclingquote bei Stahl beträgt laut EPD 99,4 % und bei Aluminium 85 %. Die Referenz-Nutzungsdauer von Metalldecken liegt gemäß den Nutzungsdauern von Bauteilen nach dem Bewertungssystem Nachhaltiges Bauen /BBSR Tabelle 2017/ bei über 50 Jahren. Das Produkt unterliegt keiner physischen Alterung über die Lebensdauer. Bei bestimmungsgemäßer Verwendung entsteht während der Lebensdauer und bei Revisionsarbeiten kein Abrieb. Die Metalldeckensysteme können ohne Beschädigung abgenommen und im Rahmen einer Zweitnutzung einfach wiederverwendet werden.

Environmental Product Declarations (EPDs) are available for our products. Metals can be fed into the proven metal recycling process. Recycling rate for steel 99.4 %, aluminium 85 % according to EPD. The reference service-life of metal ceilings is over 50 years in accordance with the service-life of building components according to the Assessment System for sustainable building/ BBSR Table 2017. Over its service-life the product shows no signs of physical ageing. When used as intended the product has no abrasion during the service life or during maintenance work. The metal ceiling systems can be removed without damage and can easily be reused as part of a second use.

**CO2**

## CO2

Fural berechnet transparent die CO2<sup>e</sup>-Emissionen der Metalldecke je m<sup>2</sup> und bietet alternativ Stahlsorten zur Einsparung von CO2-Emissionen an.  
Fural transparently calculates the CO2<sup>e</sup> emissions of the metal ceiling per square metre and offers alternative types of steel to reduce CO2 emissions.

**Hygiene**

## Hygiene

Metalloberflächen haben eine geschlossene und harte Oberfläche, sind staub- und faserfrei und lassen sich dadurch leicht reinigen und desinfizieren. Sie saugen keine Flüssigkeiten (z.B. eingefärbtes Hautdesinfektionsmittel) auf - lassen sich rückstandslos entfernen.

Metal surfaces have a closed and hard surface, are free of dust and fibres and can therefore be easily cleaned and disinfected. They do not absorb any liquids (e.g. dyed skin disinfectant) – can be removed without leaving any residue.

