

EINTEILIGE BAFFEL 6.2.0.X *
ONE-PIECE BAFFLE 6.2.0.X *

* Abhängertyp wählen
* Choose suspension type

Baffel einteilig 6.2.0.X
One-piece baffle 6.2.0.X

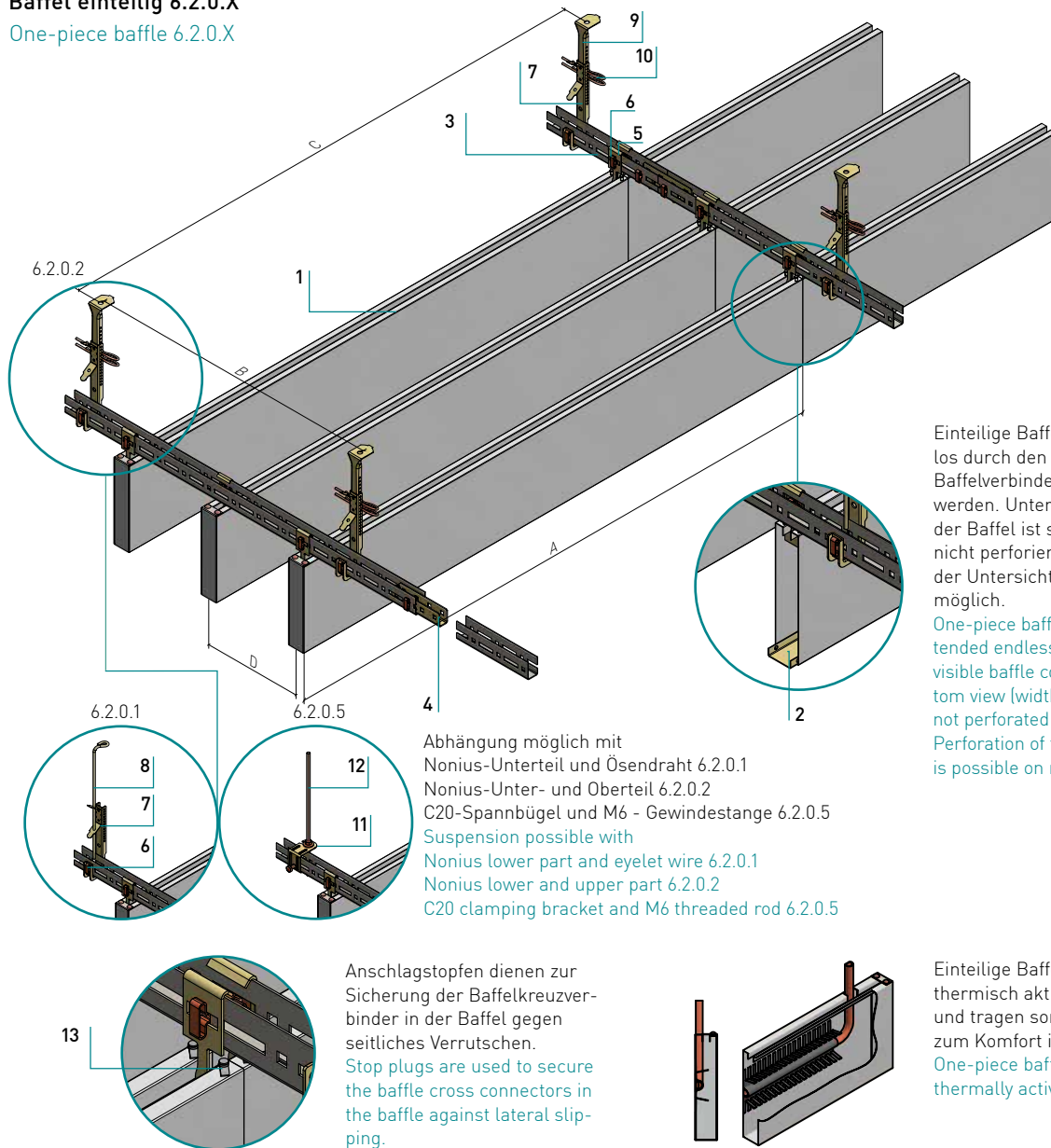

Einteilige Baffeln können endlos durch den nicht sichtbaren Baffelverbinder verlängert werden. Untersicht (Breite) der Baffel ist standardmäßig nicht perforiert. Perforation der Untersicht auf Anfrage möglich.
One-piece baffles can be extended endlessly using the invisible baffle connector. Bottom view (width) of the baffle is not perforated as standard. Perforation of the bottom view is possible on request.

Abhängung möglich mit
Nonius-Unterteil und Ösendraht 6.2.0.1
Nonius-Unter- und Oberteil 6.2.0.2
C20-Spannbügel und M6 - Gewindestange 6.2.0.5
Suspension possible with
Nonius lower part and eyelet wire 6.2.0.1
Nonius lower and upper part 6.2.0.2
C20 clamping bracket and M6 threaded rod 6.2.0.5

Anschlagstopfen dienen zur Sicherung der Baffelkreuzverbinder in der Baffel gegen seitliches Verrutschen.
Stop plugs are used to secure the baffle cross connectors in the baffle against lateral slipping.

Einteilige Baffeln können thermisch aktiviert werden und tragen somit maßgeblich zum Komfort im Gebäude bei.
One-piece baffles can also be thermally activated.

Achsabstände für die Maximalmasse der Baffel - Stahlblech 0,7 mm

Centre distance for the maximum mass of the baffle – sheet steel 0.7 mm

	Baffel ohne Mineralwolle und Kühlung Baffle without mineral wool and cooling		Baffel mit Mineralwolle 50 kg/m ³ in Baffelbreite und ohne Kühlung Baffle with mineral wool 50 kg/m ³ in baffle width and without cooling		Baffel mit Mineralwolle 50 kg/m ³ in Baffelbreite und beidseitiger Kühlung Baffle with mineral wool 50 kg/m ³ in baffle width and cooling on both sides		
	25 x 100 x 4.000mm	60 x 600 x 3.500mm	25 x 100 x 4.000mm	60 x 600 x 3.500mm	25 x 100 x 4.000mm	60 x 600 x 3.500mm	
Gewicht Weight	6,4	29,7	6,9	36,0	10,1	52,8	kg/Stk kg/Pz
A	4.000	3.500	4.000	3.500	4.000	3.500	mm
B	870	1.130	810	930	550	630	mm
C	3.600	3.100	3.600	3.100	3.600	3.100	mm
D*	100	600	100	600	100	600	mm

*Achsabstand entspricht im Beispiel der Baffelhöhe. Kann anders gewählt werden - dadurch verändert sich Achsmass B.

*In the example, the centre distance corresponds to the baffle height. Can be selected differently - this changes centre distance B.

Baffel einteilig 6.2.0.X

One-piece baffle 6.2.0.X

Baffeldimensionen

Baffle dimensions

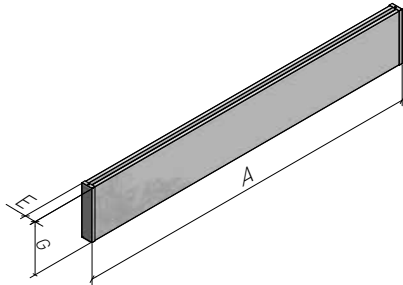

EINTEILIGE BAFFEL
One-piece baffle

A (Aussenmass) A (Outer dim.)	bis 4.000 mm until 4.000 mm
E (Innenmass) E (Inner dim.)	25/30/35/40/50/60 mm
G (Aussenmass) G (Outer dim.)	100 – 600 mm (bei Länge bis 3.500 mm) 100 – 350 mm (bei Länge bis 4.000 mm) 100 – 600 mm (with length up to 3.500 mm) 100 – 350 mm (with length up to 4.000 mm)
Material Material	Stahlblech 0,6 mm (Standard) Stahlblech 0,7 mm Alu 1,0 mm sheet steel 0,6 mm (Standard) sheet steel 0,7 mm Alu 1,0 mm

Normbedarf pro m² *
Standard requirement per m² *

		L=2,0 m	L=2,5 m	L=3,0 m	L=3,5 m		
Abhängertyp wählen Choose suspension type	Baffel Baffle	1	2,50	2,00	2,00	1,50	Stück piece
	Baffelverbinder Baffle connector	2	2,00	1,50	1,50	1,00	Stück piece
	(3490008) C20-Profil C20 profile	3	0,60	0,50	0,50	0,40	Laufmeter metres
	(3490011) C20-Längsverbinder C20 longitudinal connector	4	0,12	0,10	0,10	0,08	Stück piece
	(3050146) Baffel-Kreuzverbinder Baffle cross connector	5	5,00	4,00	4,00	3,00	Stück piece
	6.2.0.1 (3050094) Steck Clip zu C20 Plug-in clip to C20	6	5,90	4,80	4,90	3,76	Stück piece
	(3050092) Kombi-Nonius Hänger zu C20 Combi-Nonius hanger C20	7	0,30	0,30	0,40	0,36	Stück piece
	Ösendraht Eyelet wire	8	0,30	0,30	0,40	0,36	Stück piece
	6.2.0.2 (3050094) Steck Clip zu C20 Plug-in clip to C20	6	5,90	4,80	4,90	3,76	Stück piece
	(3050092) Kombi-Nonius Hänger zu C20 Combi-Nonius hanger C20	7	0,42	0,40	0,50	0,44	Stück piece
	Nonius-Oberteil Nonius- upper portion	9	0,42	0,40	0,50	0,44	Stück piece
	(3060032) Sicherungsstift Safety pin	10	0,84	0,80	1,00	0,88	Stück piece
	6.2.0.5 (3050094) Steck Clip zu C20 Plug-in clip to C20	6	5,48	4,40	4,40	3,32	Stück piece
(3050090) C20-Spannbügel C20 clamping bracket	11	0,56	0,55	0,65	0,60	Stück piece	
M6-Gewindestange M6 threaded rod	12	0,56	0,55	0,65	0,60	Stück piece	
(4700001) Anschlagstopfen Stop plug	13	8,00	6,00	6,00	6,00	Stück piece	

*Normbedarf berechnet sich auf Basis: Baffelhöhe: 200 mm, Baffelbreite: 40 mm, Achsabstand 200 mm, mit 40 mm Mineralwolle gefüllt (50kg/m³), Raumgröße: 10x10 m

*Standard requirement calculated on the basis of: Baffle height: 200 mm, baffle width: 40 mm, centre distance: 200 mm, filled with 40 mm mineral wool (50kg/m³), room size: 10x10 m

Baffel einteilig 6.2.0.X

One-piece baffle 6.2.0.X

Unterkonstruktion

Substructure

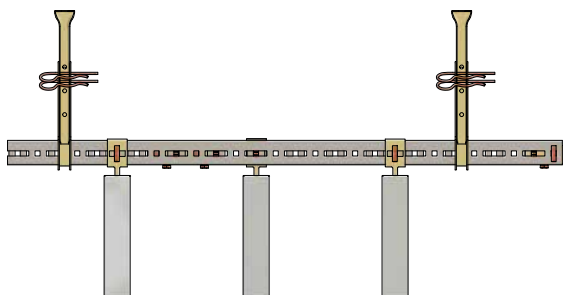

Durch diagonale versetzte Montage der Baffel-Kreuzverbinder wird das C20-Profil gleichmäßig belastet.
The C20 profile is evenly loaded by diagonally staggered assembly of the baffle cross connectors.

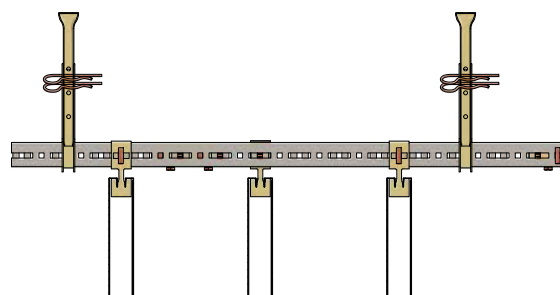

Baffel-Kreuzverbinder werden durch drehen in der Baffel eingebaut und sind mit einem Steck Clip im C20-Profil zu sichern.

Baffle cross connectors are installed by turning in the baffle and are to be secured with a plug-in clip in the C20 profile.

Unterkonstruktion - Abhanghöhe

Substructure - suspension height

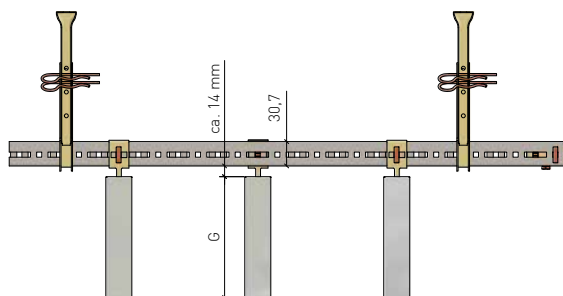

Die Abhanghöhe von der Oberkante der Baffel zu der Unterkante des C20-Profils beträgt ca. 14 mm. Das C20-Profil ist 30,7 mm hoch.

The suspension height from the top edge of the baffle to the bottom edge of the C20 profile is approx. 14 mm. The C20 profile is 30.7 mm high.

Baffelbügel

Baffle bracket

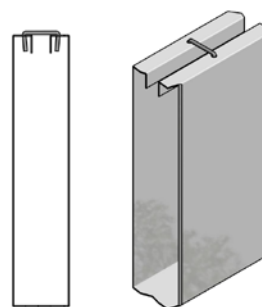

Ab einer Baffellänge von 2,5 m wird in der Mitte der Baffel - unabhängig ihrer Höhe - ein Bügel eingesetzt. Dazu wird die Baffel etwas zusammengedrückt, um diesen einzuhängen.
From a baffle length of 2.5 m, a bracket is used in the middle of the baffle. To do this, the baffle is pressed together slightly in order to hook in the baffle bracket.

Baffelbeleuchtung

Lightning

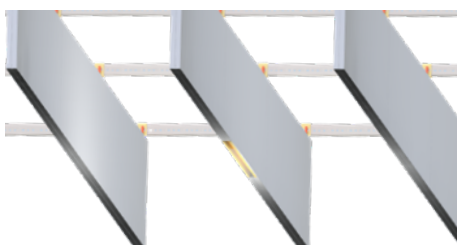

Die LED-Beleuchtung lässt sich anschlussfertig in Baffeln integrieren (220-240V, 50-60 Hz).

The LED lighting can be integrated into baffles ready for connection (220-240V, 50-60 Hz).

C20-Spannbügel

C20 clamping bracket

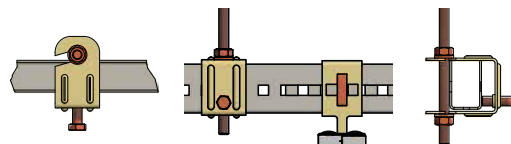

C20-Spannbügel so auf die M6-Gewindestange schieben, dass die M6-Gewindestange am Schlitzende ansteht. Die M6 Spannschraube wird zum C20-Profil spielfrei angezogen (2,0-2,5 Nm mit Drehmomentschlüssel). Die M6-Mutter und Beilagscheibe an der deckenabgewandten Seite sind optional und würden größere Achsabstände ermöglichen - für genauere Auslegung bitte anfragen.

Slide the C20 clamping yoke onto the M6 threaded rod so that the M6 threaded rod is at the slot end. Tighten the M6 clamping bolt to the C20 profile without play (2.0-2.5 Nm with a torque spanner). The M6 nut and washer on the side facing away from the ceiling are optional and would allow larger centre distances - please enquire for a more precise design.

Baffle einteilig 6.2.0.X

One-piece baffle 6.2.0.X

Technische Details

Technical details

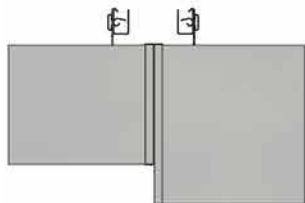

Unterschiedliche Baffelhöhen können in einer Flucht und mit Nullabstand montiert werden.

Different baffle heights can be mounted in alignment and with zero spacing.

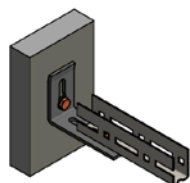
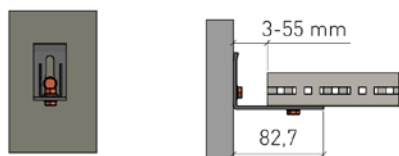

Zur stirnseitigen Wandmontage von C20-Profilen wird der Wandwinkel verwendet. Dieser erlaubt einen Wand/C20-Profil-Abstand von 0-55 mm. Es ist sicherzustellen, dass die M6-Verschraubung nicht in angeschnittenen Langlöcher oder Bohrungen gemacht wird.

The wall bracket is used for face-side wall mounting of C20 profiles. This allows a wall/C20 profile distance of 0-55 mm. It must be ensured that the M6 screw connection is not made in cut oblong holes or drill holes.

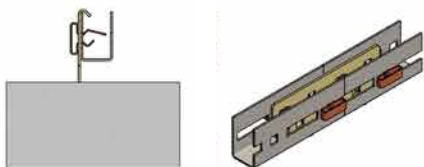

Steck-Clips sind mit dem langen Federschenkel nach oben (offene C20-Profilseite) zu montieren. Liegen zwei quadratische Ausklinkungen übereinander, kann der Steck Clip auch um 90° verdreht montiert werden. So sind sie wieder einfach ohne Werkzeug demontierbar.

Plug-in clips are to be mounted with the long spring leg facing upwards (open C20 profile side). If two square notches are on top of each other, the plug-in clip can also be mounted rotated by 90°. This makes them easy to dismantle again without tools.

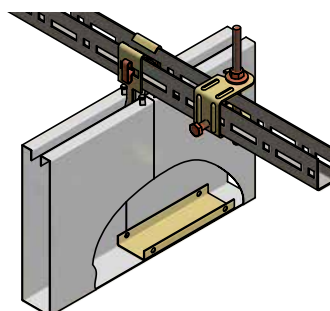

Einteilige Baffeln werden endlos durch den nicht sichtbaren Baffelverbinder verbunden.

Two-piece baffles are joined endlessly by the invisible baffle connector.

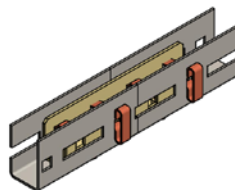
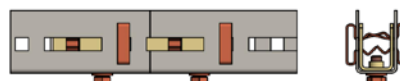

C20-Profile können mit dem C20-Längsverbinder endlos verlängert werden. Der Längsverbinder wird in jedem C20-Profil mit zwei diagonal montierten Steck Clips gesichert und von unten mit zwei M6-Schrauben verschraubt.

C20 profiles can be extended endlessly with the C20 longitudinal connector. The longitudinal connector is secured in each C20 profile with two diagonally mounted plug-in clips and screwed from below with two M6 screws.

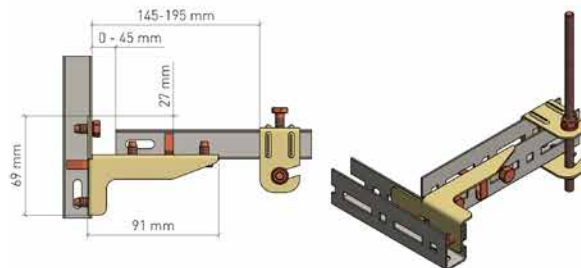

Mit dem T-Verbinder lassen sich 90°-Stöße von C20-Profilen bei der Montage leicht realisieren und verbinden. Sie dienen nicht der Lastübertragung! Sicherung erfolgt mittels Steck Clips und 6,3mm Blechschauben. Nächster Abhänger muss mit max. 195 mm zum C20-Stoß montiert werden.

With the T-connector, 90° joints of C20 profiles can be easily realised and connected during assembly. They are not used for load transfer! Secured by means of plug-in clips and 6.3 mm self-tapping screws. Next hanger must be mounted with max. 195 mm to the C20 joint.

Baffle einteilig 6.2.0.X

One-piece baffle 6.2.0.X

Perforation geprüft*

Mesh sizes*

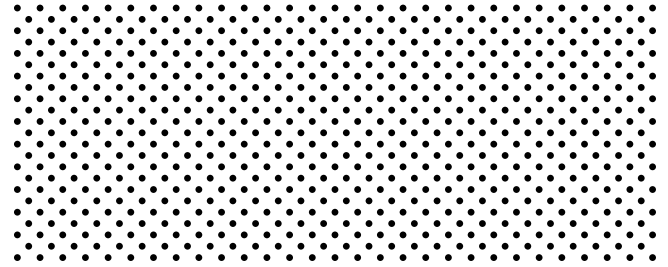
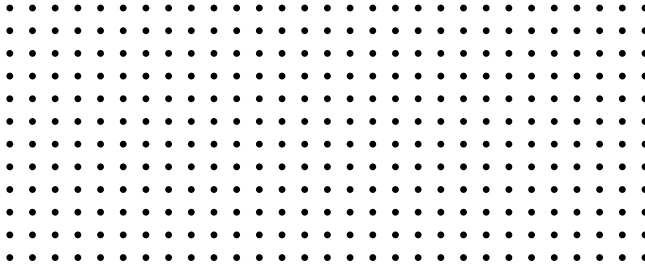

	Fural Metalit Dipling
	Rg 0,9 - 7%
	Rg 0,9-7 %
Perforation Ø	0,9 mm
Perforation Ø	0,9 mm
Lochanteil	7%
Percentage of holes	7%
Perforationsbreite max	1.022 mm
Perforation width max	1.022 mm
Bez. nach DIN 24041	Rg 0,90 - 3,00
Ref. according to DIN 24041	Rg 0,90 - 3,00
Abstand horizontal	3,00 mm →
Distance horizontal	3,00 mm →
Abstand vertikal	3,00 mm ↓
Distance vertical	3,00 mm ↓
Abstand diagonal	4,24 mm ↘
Distance diagonal	4,24 mm ↘
Perforationsrichtung	→
Perforation direction	→

	Fural Metalit Dipling
	Rd 0,9 - 14%
	Rd 0,9 - 14%
Perforation Ø	0,9 mm
Perforation Ø	0,9 mm
Lochanteil	14%
Percentage of holes	14%
Perforationsbreite max	1.022 mm
Perforation width max	1.022 mm
Bez. nach DIN 24041	Rd 0,90 - 2,12
Ref. according to DIN 24041	Rd 0,90 - 2,12
Abstand horizontal	3,00 mm →
Distance horizontal	3,00 mm →
Abstand vertikal	1,50 mm ↓
Distance vertical	1,50 mm ↓
Abstand diagonal	2,12 mm ↘
Distance diagonal	2,12 mm ↘
Perforationsrichtung	→
Perforation direction	→

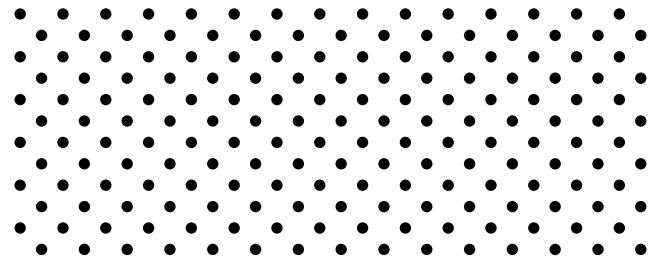
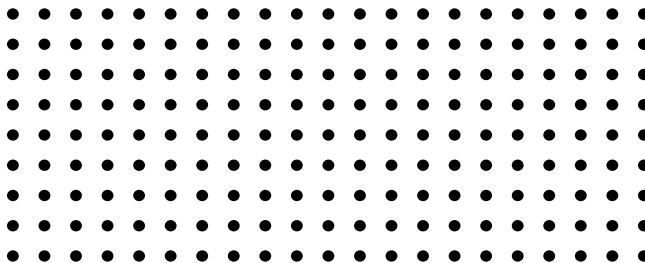

	Fural Metalit Dipling
	Rg 1,5 - 11%
	Rg 1,5 - 11%
Perforation Ø	1,5 mm
Perforation Ø	1,5 mm
Lochanteil	11%
Percentage of holes	11%
Perforationsbreite max	1.488 mm
Perforation width max	1.488 mm
Bez. nach DIN 24041	Rg 1,50 - 4,00
Ref. according to DIN 24041	Rg 1,50 - 4,00
Abstand horizontal	4,00 mm →
Distance horizontal	4,00 mm →
Abstand vertikal	4,00 mm ↓
Distance vertical	4,00 mm ↓
Abstand diagonal	5,65 mm ↘
Distance diagonal	5,65 mm ↘
Perforationsrichtung	→
Perforation direction	→

	Fural Metalit Dipling
	Rd 1,5 - 11%
	Rd 1,5 - 11%
Perforation Ø	1,5 mm
Perforation Ø	1,5 mm
Lochanteil	11%
Percentage of holes	11%
Perforationsbreite max	1.470 mm
Perforation width max	1.470 mm
Bez. nach DIN 24041	Rd 1,50 - 4,00
Ref. according to DIN 24041	Rd 1,50 - 4,00
Abstand horizontal	5,66 mm →
Distance horizontal	5,66 mm →
Abstand vertikal	2,83 mm ↓
Distance vertical	2,83 mm ↓
Abstand diagonal	4,00 mm ↘
Distance diagonal	4,00 mm ↘
Perforationsrichtung	→
Perforation direction	→

Baffel einteilig 6.2.0.X

One-piece baffle 6.2.0.X

Perforation geprüft*

Mesh sizes*

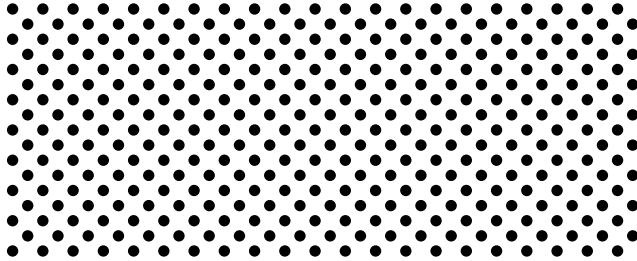
**Fural Metalit Dipling**

Rd 1,5 - 22 %

Rd 1,5 - 22 %

Perforation Ø 1,5 mm

Perforation Ø 1,5 mm

Lochanteil 22 %

Percentage of holes 22 %

Perforationsbreite max 1.488 mm

Perforation width max 1.488 mm

Bez. nach DIN 24041 Rd 1,50 - 2,83

Ref. according to DIN 24041 Rd 1,50 - 2,83

Abstand horizontal 4,00 mm →

Distance horizontal 4,00 mm →

Abstand vertikal 2,00 mm ↓

Distance vertical 2,00 mm ↓

Abstand diagonal 2,83 mm ↘

Distance diagonal 2,83 mm ↘

Perforationsrichtung →

Perforation direction →

* Geprüfte Baffelbreite: 40 mm. Weitere Perforationen verfügbar - die Absorptionswerte werden über Interpolation errechnet.

* Tested baffle width: 40 mm. Other perforations available - the absorption values are calculated via interpolation.

Baffel einteilig 6.2.0.X

One-piece baffle 6.2.0.X

Material

Material

Verzinktes Stahlblech 0,6 und 0,7 mm, Aluminium 1,0 mm

Galvanised sheet steel 0.6 and 0.7 mm, aluminium 1.0 mm

Brandverhalten

Fire classification

Stahl und Beschichtung: A1 - nicht brennbar nach EN 13501-1

Vlieskaschierte Mineralwolle: A1 - nicht brennbar nach EN 13501-1

Steel and coating: A1 – non-combustible according to EN 13501-1

Fleece-laminated mineral wool: A1 – non-combustible according to EN 13501-1

Schallabsorption

Sound absorption

Siehe geprüfte Perforation bzw. Schallabsorptionsberechnung durch Interpolation.

See tested perforation or sound absorption calculation via interpolation.

Normen

Standards

- Die Komponenten entsprechen der DIN 18168 und der EN 13964 inkl. CE-Kennzeichnung der Standardsysteme.
- Die Produktion erfolgt nach den Richtlinien der TAIM (Technischer Arbeitskreis industrieller Metalldeckenhersteller) sowie der Fural-Werksnormen.
- The components are conform to the requests of DIN 18168 and DIN EN 13964 incl. CE-marking of standard systems.
- The manufacturing is according to TAIM (Technical Association of Industrial metal ceiling manufactures) and Fural standards.

Einlagen/Auflagen

Inlays/Supports

Einlage mit Mineralwolle und schwarzem Akustikvlies, Mineralwolle in PE, Akustikfilz schwarz auf Anfrage.

Inlay with mineral wool and black acoustic fleece, mineral wool in PE, acoustic felt black on request.

Deckengewicht pro Baffel - Stahlblech 0,7 mm

Ceiling weight per baffle – sheet steel 0.7 mm

	Baffel ohne Mineralwolle und Kühlung Baffle without mineral wool and cooling	Baffel mit Mineralwolle 50 kg/m ³ in Baffelbreite und ohne Kühlung Baffle with mineral wool 50 kg/m ³ in baffle width and without cooling	Baffel mit Mineralwolle 50 kg/m ³ in Baffelbreite und beidseitiger Kühlung Baffle with mineral wool 50 kg/m ³ in baffle width and cooling on both sides	
25 x 100 x 4.000 mm	6,4	6,9	10,1	kg/Stk
60 x 350 x 4.000 mm	21,1	25,3	36,5	kg/Stk
25 x 100 x 3.500 mm	5,6	6,0	8,8	kg/Stk
60 x 600 x 3.500 mm	29,7	36,0	52,8	kg/Stk

Oberfläche

Surface

Sichtfläche pulverbeschichtet, ähnlich jeder RAL oder NCS-Farbe. UK-Teile sind unbeschichtet bzw. blank/verzinkt. Eine Beschichtung der UK-Teile ist auf Anfrage möglich.

Powdercoated or with PARZIFAL stove enamelling, similar to any RAL or NCS colour.

UK parts are uncoated or blank / galvanized. Coating the UK parts is possible on request.

Pflegehinweis

Care instructions

- Trockenreinigung: mit weichem Tuch (zB. Vileda)
- Feuchtreinigung: mit feuchtem, weichem Tuch, leichtes Reinigungsmittel verwenden. (zB. Glasreiniger, keine Scheuermilch bzw. Verdünnungen)
- Spezielle Reinigungshinweise auf Anfrage.
- Dry Cleaning: use soft cloth (wg. Vileda)
- Wet cleaning: use soft damp cloth, use mild detergent (eg. glass cleaner, use no scouring cleaner or thinners)
- Special care instructions on request.

Montage

Installation

siehe Montagehinweise Fural, DIN 18168, DIN EN 13964 sowie TAIM.

see installations instructions Fural, DIN 18168, DIN EN 13964 as well as TAIM

Baffel einteilig 6.2.0.X

One-piece baffle 6.2.0.X

VOC

VOC

Die Richtwerte des AgBB - Bewertungsschemas für VOC aus Bauprodukten werden eingehalten.

The guideline values of the AgBB evaluation scheme for VOC from building products are complied with.

Nachhaltigkeit

Sustainability

Für unsere Produkte gibt es Umweltproduktdeklarationen (EPDs). Metalle können dem bewährten Metallrecyclingprozess zugeführt werden. Recyclingquote bei Stahl 99,4 %, Aluminium 85 % lt. EPD. Environmental Product Declarations (EPDs) are available for our products. Metals can be fed into the proven metal recycling process. Recycling rate for steel 99.4 %, aluminium 85 % according to EPD.

Hygiene

Hygiene

Metalloberflächen haben eine geschlossene und harte Oberfläche, sind staub- und faserfrei und lassen sich dadurch leicht reinigen und desinfizieren. Sie saugen keine Flüssigkeiten (z.B.: eingefärbtes Hautdesinfektionsmittel) auf - lassen sich rückstandslos entfernen.

Metal surfaces have a closed and hard surface, are free of dust and fibres and can therefore be easily cleaned and disinfected. They do not absorb any liquids (e.g.: dyed skin disinfectant) - can be removed without leaving any residue.

